

56,47 m²



Аркушт	Найменування
01	Зміст
02	Обмерочный план
03	Развертки (Холл)
04	Развертки (Комната 1)
05	Развертки (Комната 2)
06	Развертки (Кухня С/У)
07	Развертки (Лоджия 1)
08	Развертки (Лоджия 2)
09	Схема демонтажу
10	Схема монтажу
11	Схема планованого стану
12	Схема функціонального зонування
13	Схема розміщення електрофурнітури
14	Схема розміщення освітлювальних приладів
15	Схема кліматичного обладнання
16	Специфікація електроустановлювальних виробів
17	Схема підключення сантехнічного обладнання
18	Схема підлогових покриттів
19	Схема стель
20	Схема розміщення плінтуса та специфікація дверей
21	Схема маркування стін по зонах
22	Розгортки стін зони (Передпокій)
23	Розгортки стін зони (Кімната-Л)
24	Розгортки стін зони (К-Лоджия)
25	Розгортки стін зони (Кімната)
26	Розгортки стін зони (Коридор-кухня)
27	Розгортки стін зони (Коридор-кухня)
28	Розгортки стін зони (Лоджия)
29	Розгортки стін зони (С/В)
30	Розгортки стін зони (Ванна кімната)

31	Схема розкладки ГКЛ,В з площами
32	Розгортки Сан-вузол -- розкладка плитки
33	Розгортки Ванна кімната -- розкладка плитки
34	Рендер Передпокій 5,47 м2
35	Рендер Кімната 15,77 м2
36	Рендер Кімната- лоджия 16,64 м2
37	Рендер коридор кухня 11,20 м2
38	Рендер Лоджия 3,15 м2
39	Рендер С/В 0,98 м2
40	Рендер Ванна кімната 3,26 м2
43-44	Площі стін панелей та декорування поверхней
45-52	Площі стін зонування - декор. штукатурки та площ для фарбування



План поверху
Зміст

Зм.	Кіл.уч.	Аркуш
Замовник		
Дизайнер розробник проекту		Войцехівський В.
Дизайнер		
Крисляр		
Н. контроль		Войцехівський В.
Дата.		Підп.
08.09.2025		
08.09.2025		<i>Войцехівський В.</i>
08.09.2025		
08.09.2025		
08.09.2025		
Стадія		Аркушів
Р.Т.П.		—

CLIENT
Client Name _____

Developer _____

A3 424x301

a 3

1:50

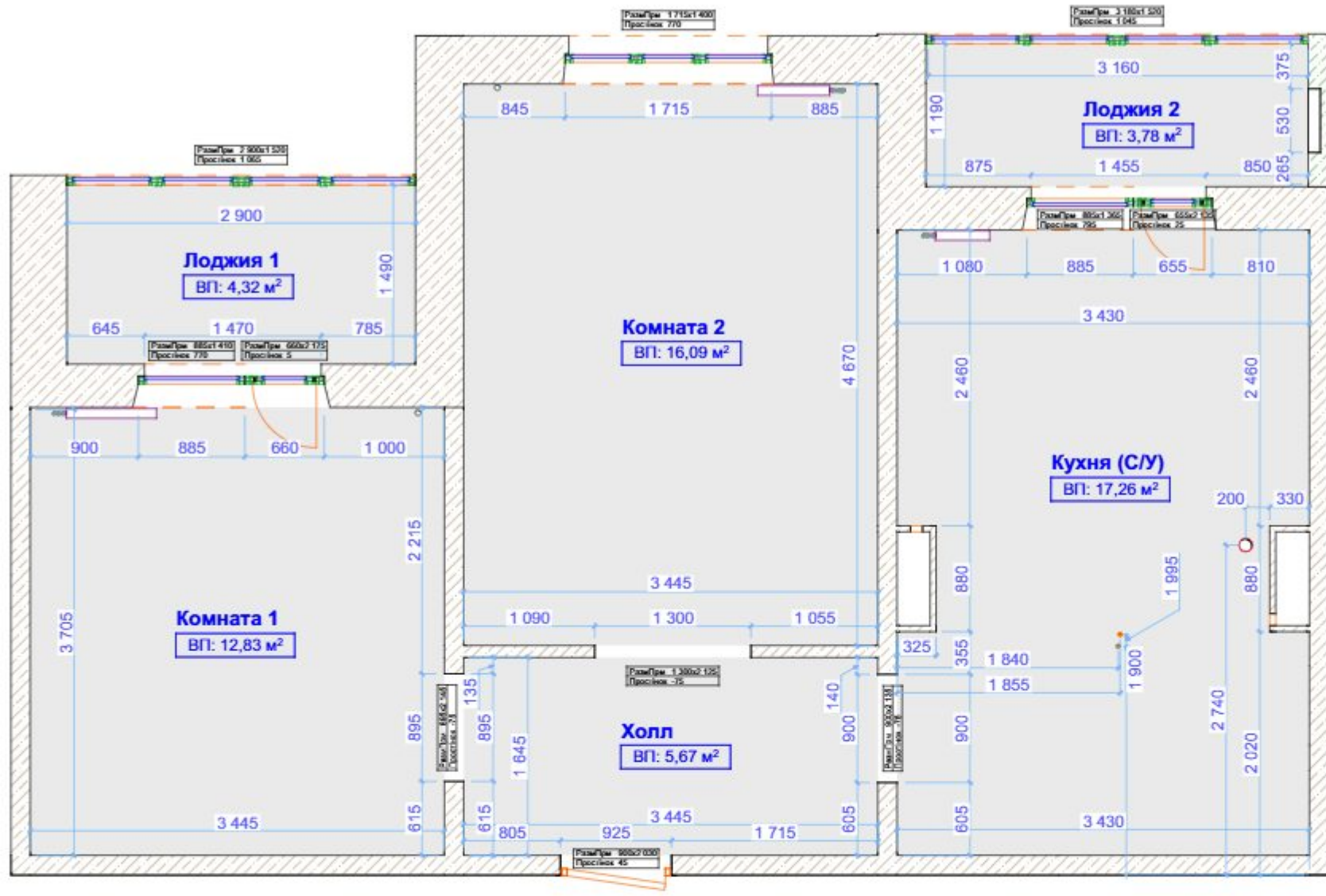

1.

Обмерочный план

№	Наименование	Площадь
01	Холл	5,67
02	Комната 1	12,83
03	Комната 2	16,09
04	Кухня (С/У)	17,26
05	Лоджия 1	4,32
06	Лоджия 2	3,78
		59,95 м²

План поверху
Обмерочный план

Зм.	Кіл.уч.	Аркуш
Замовник		
Дизайнер розробник проекту		Войцехівський В.
Дизайнер		
Крисляр		
Н. контроль		Войцехівський В.
Дата.	Підп.	
11.08.2025		
11.08.2025	<i>Войцехівський В.</i>	
11.08.2025	<i>Войцехівський В.</i>	
11.08.2025	<i>Войцехівський В.</i>	
11.08.2025	<i>Войцехівський В.</i>	
Стадія	Архивує	
Р.Т.П.	—	

CLIENT Client Name _____ A3 424x301
Developer _____

a3

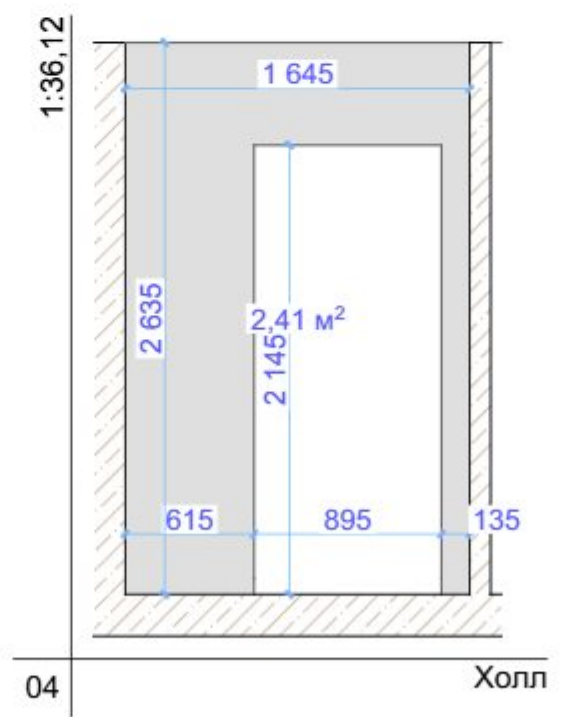
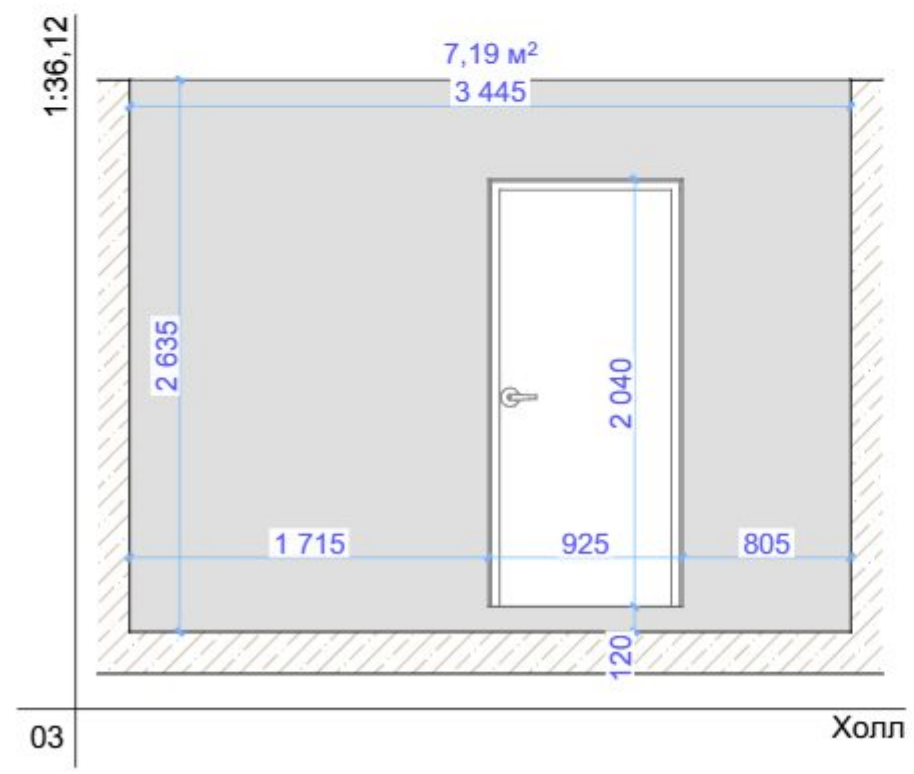
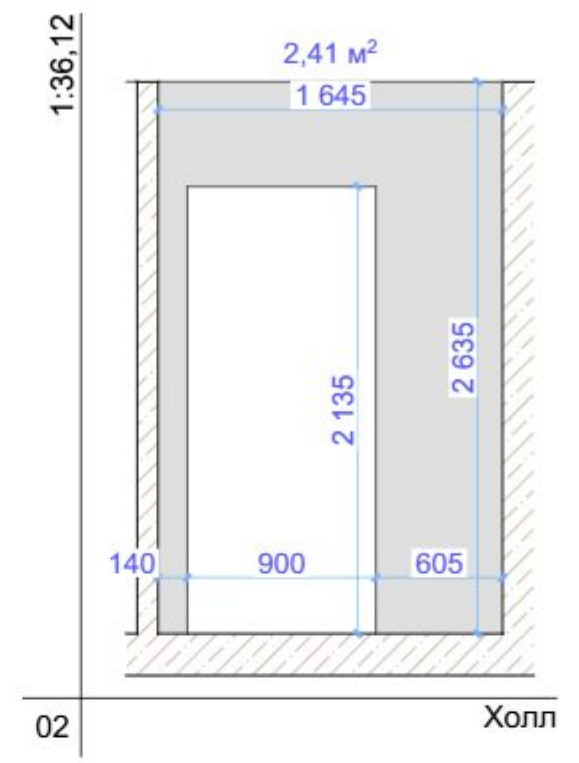
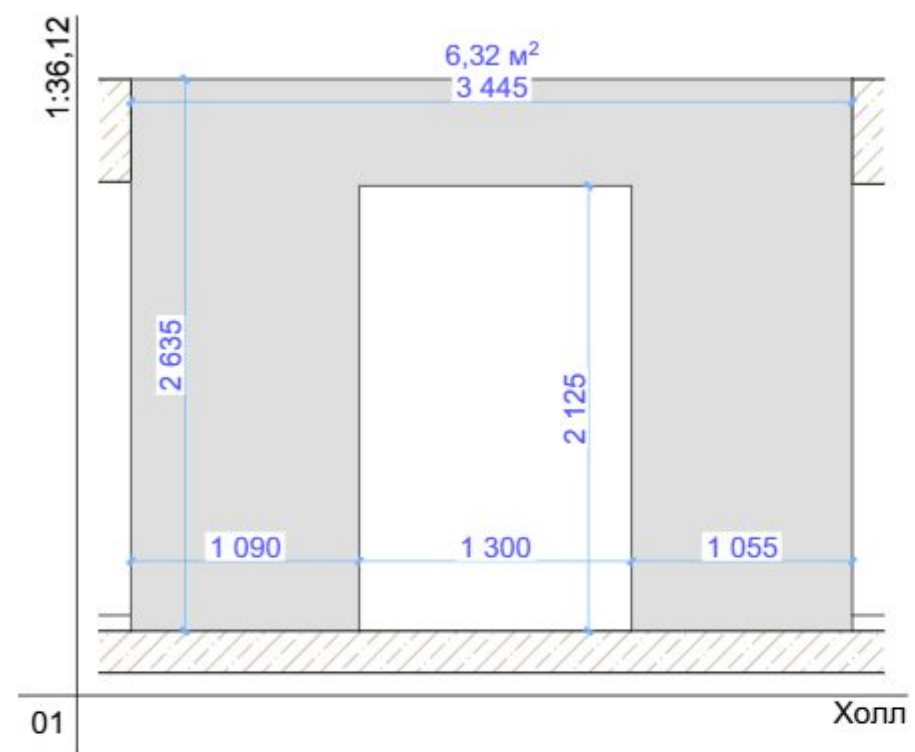

План поверху
Развертки (Холл)

Эм.	Кіл.уч.	Аркуш
Замовник		
Дизайнер розробник проекту		Войцехівський В.
Дизайнер		
Крисляр		
Н. контроль		Войцехівський В.
Дата.	Підп.	
11.08.2025		
11.08.2025	<i>[Signature]</i>	
11.08.2025	<i>[Signature]</i>	
11.08.2025	<i>[Signature]</i>	
11.08.2025	<i>[Signature]</i>	
Стадія	Аркушів	
Р.Т.П.		

CLIENT Client Name _____ A3 424x301
Developer _____

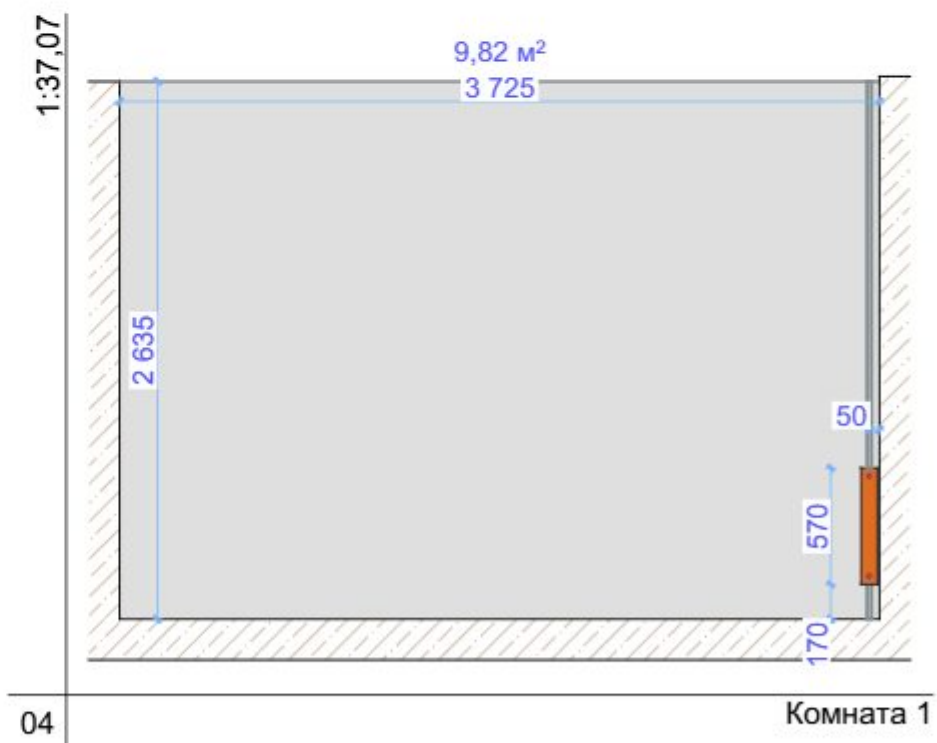
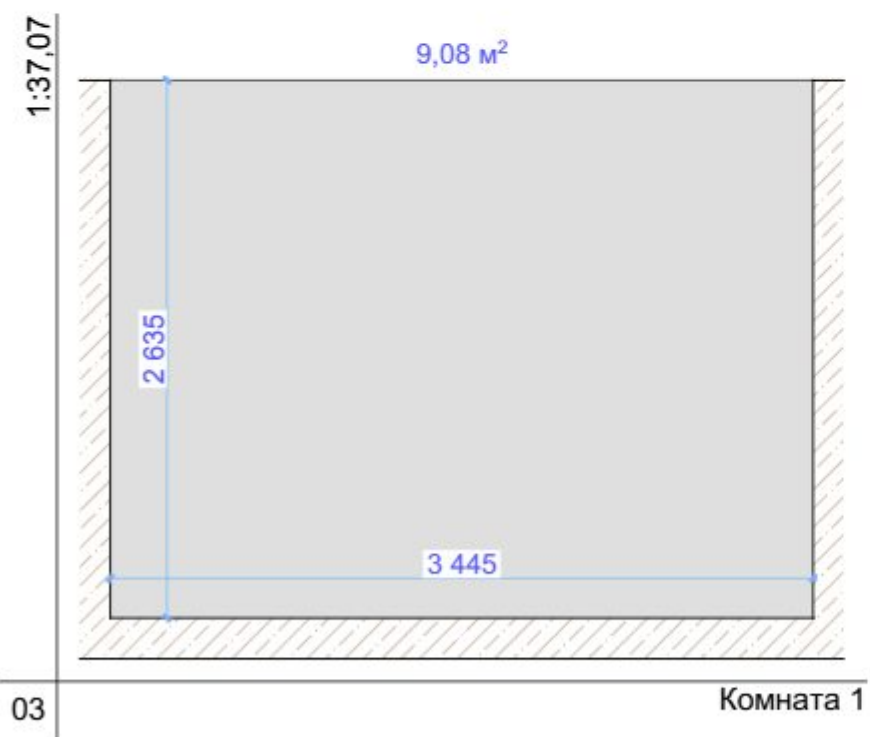
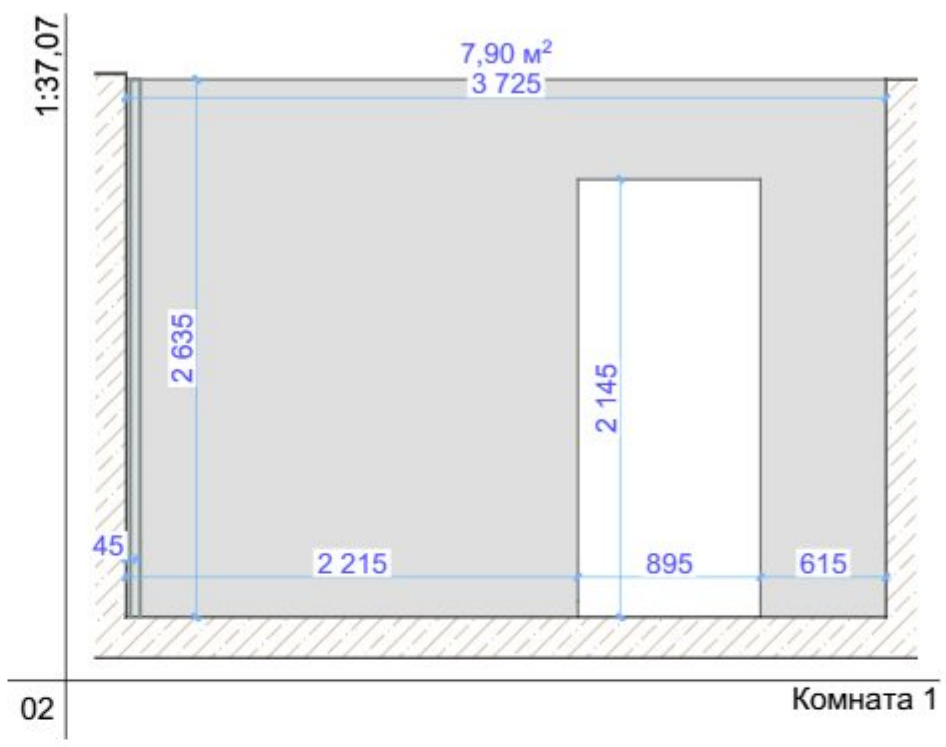
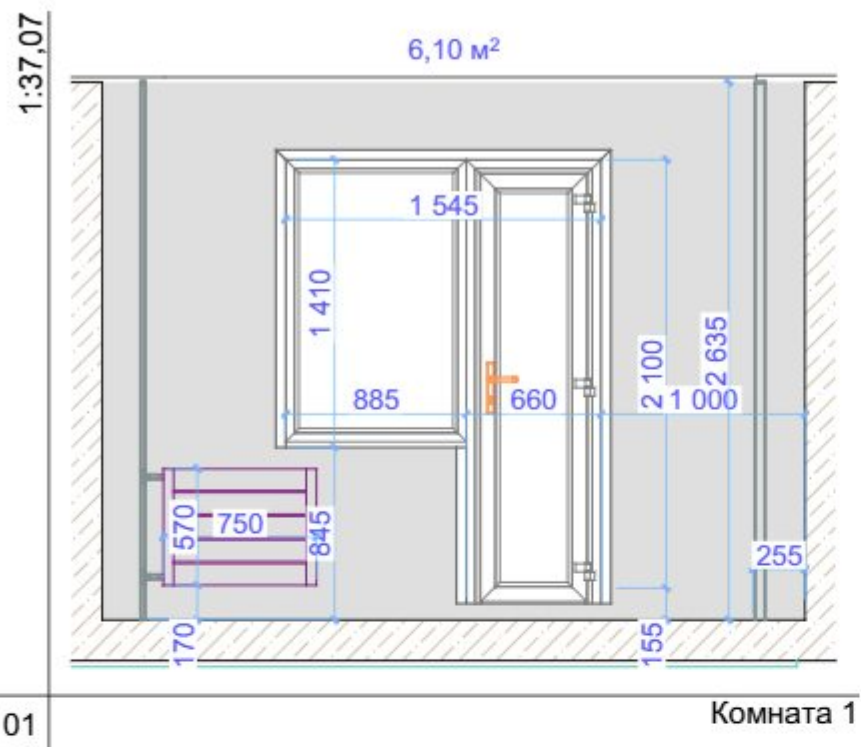

План поверху
Развертки (Комната 1)

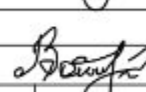
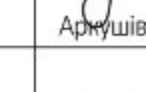
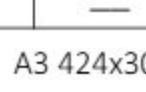
Эм.	Кл.уч.	Аркуш
Замовник		
Дизайнер розробник проекту	Войцехівський В.	
Дизайнер		
Крисляр		
Н. контроль		Войцехівський В.
Дата.	Підп.	
11.08.2025		
11.08.2025		
11.08.2025		
11.08.2025		
11.08.2025		
Стадія	Аркушів	
Р.Т.П.	—	

CLIENT
Client Name _____

A3 424x301

Developer _____

a 3

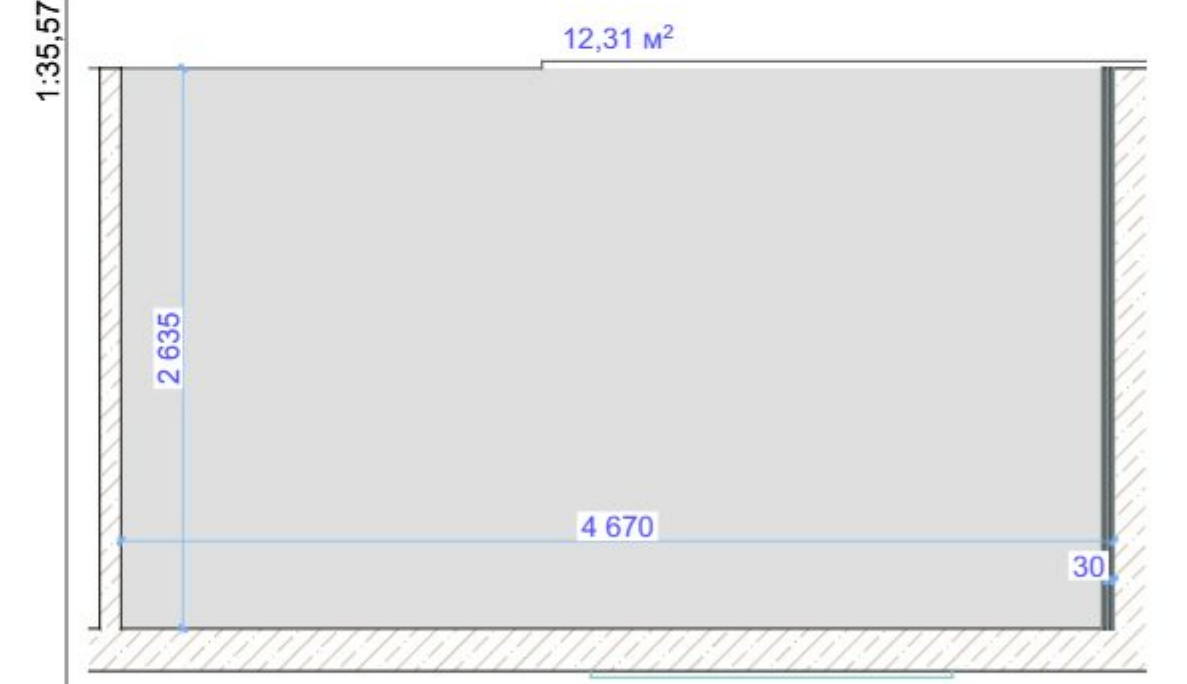
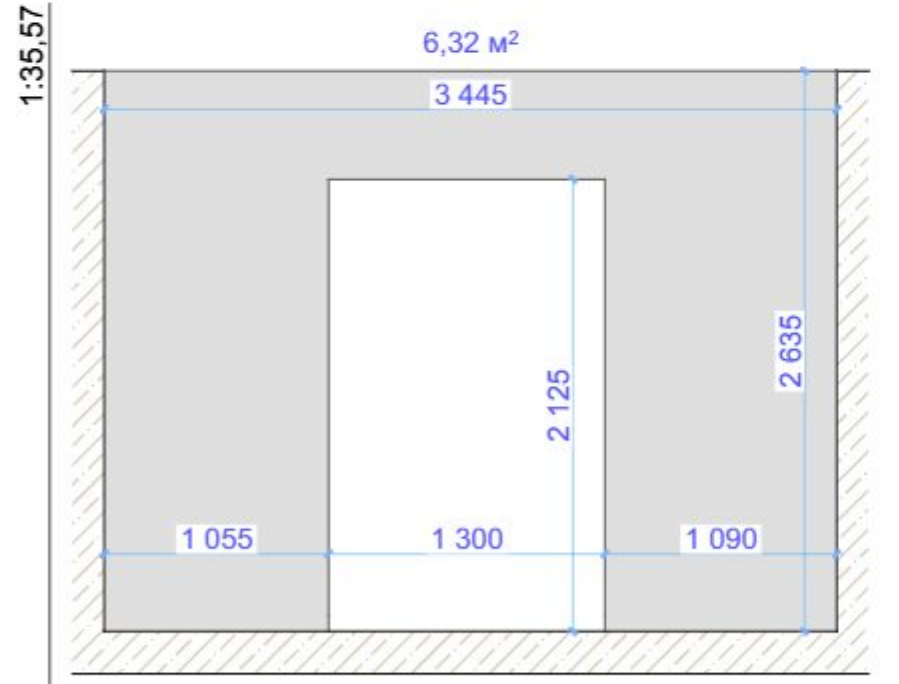
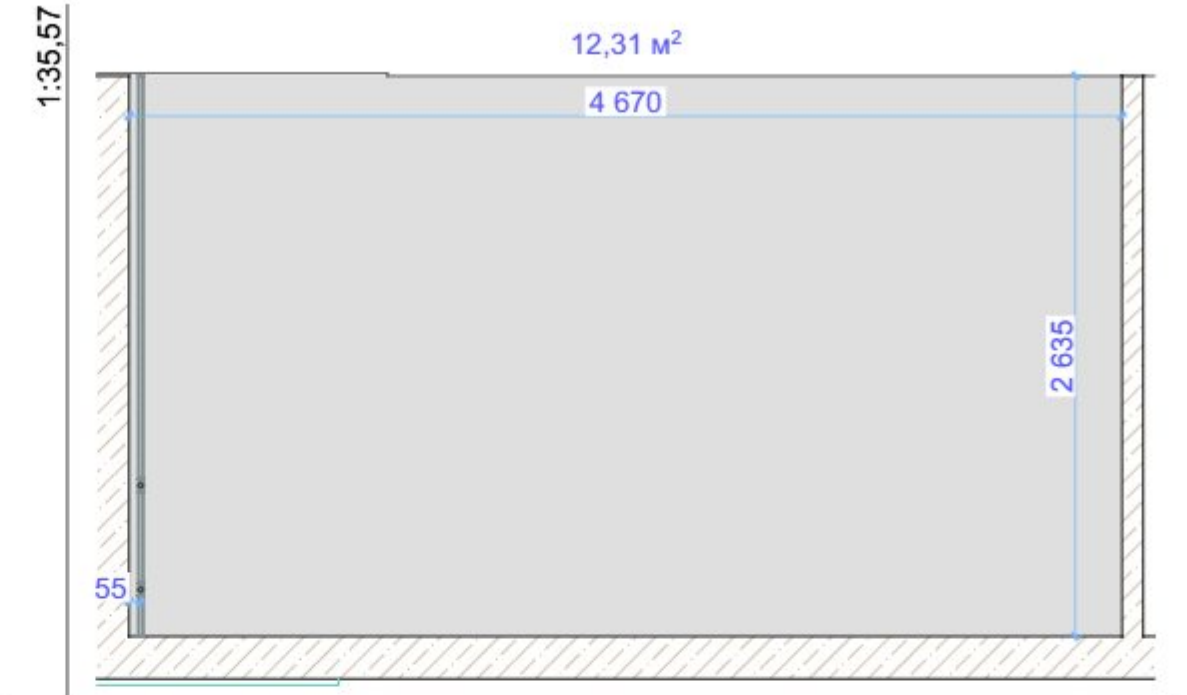
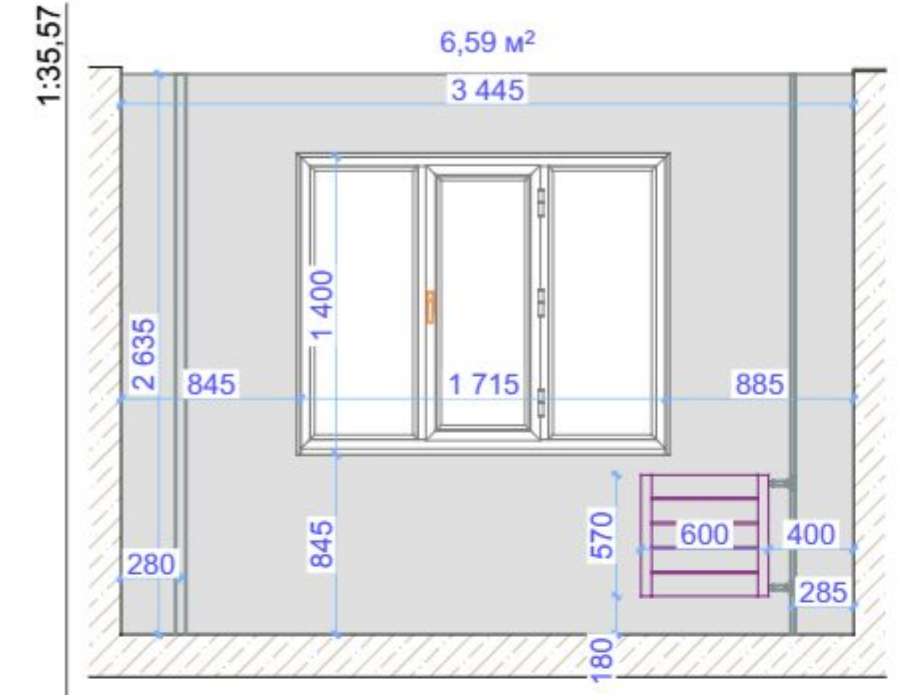

План поверху
Развертки (Комната 2)

Эм.	Кл.уч.	Аркуш
Замовник		
Дизайнер розробник проекту	Войцехівський В.	
Дизайнер		
Крисляр		
Н. контроль	Войцехівський В.	
Дата.	Підп.	
11.08.2025		
11.08.2025	<i>Войцехівський В.</i>	
11.08.2025		
11.08.2025	<i>Войцехівський В.</i>	
11.08.2025		
Стадія	Аркушів	
Р.Т.П.		

CLIENT Client Name _____ A3 424x301

Developer _____

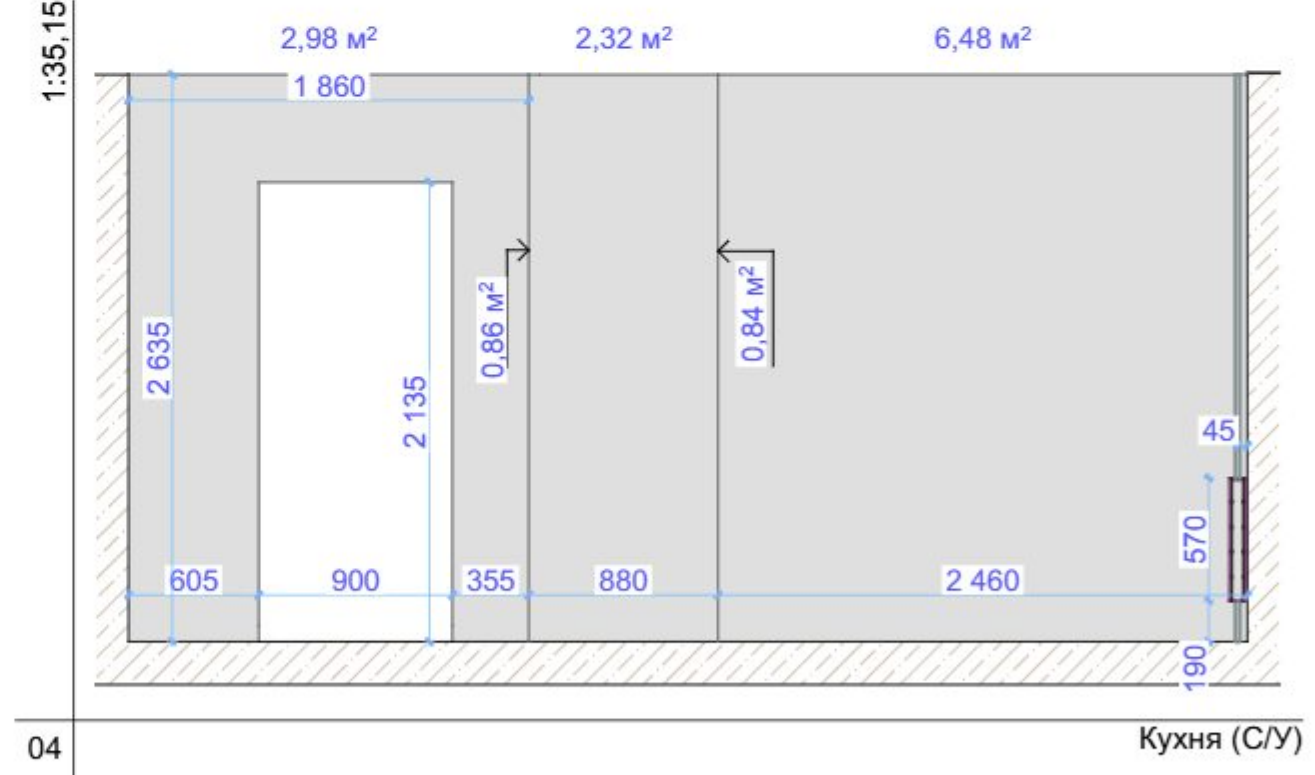
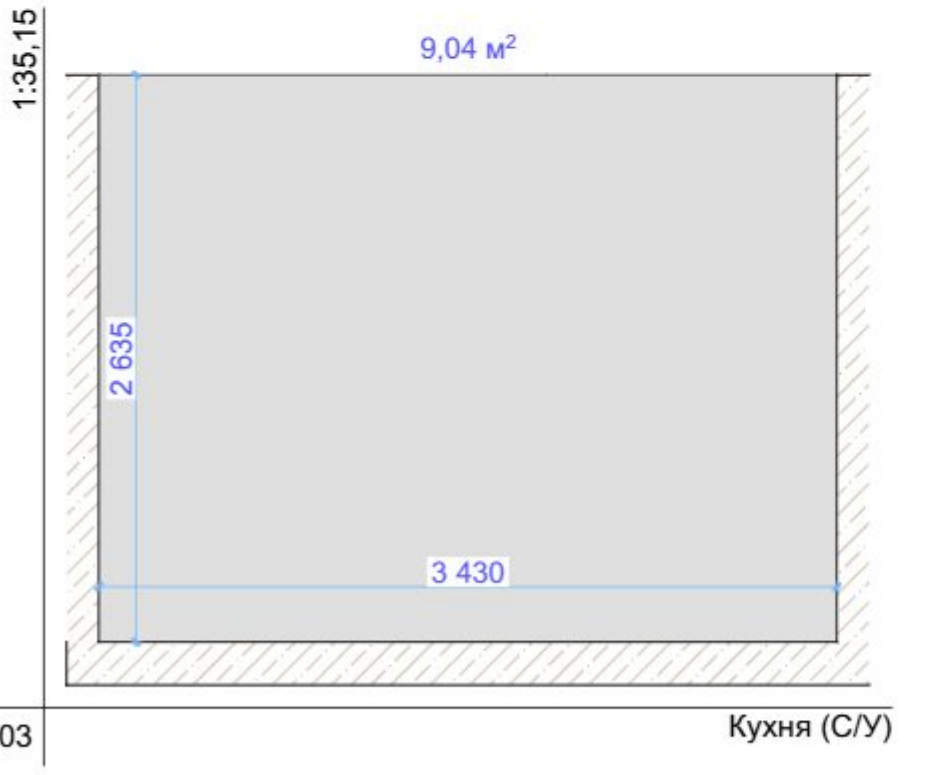
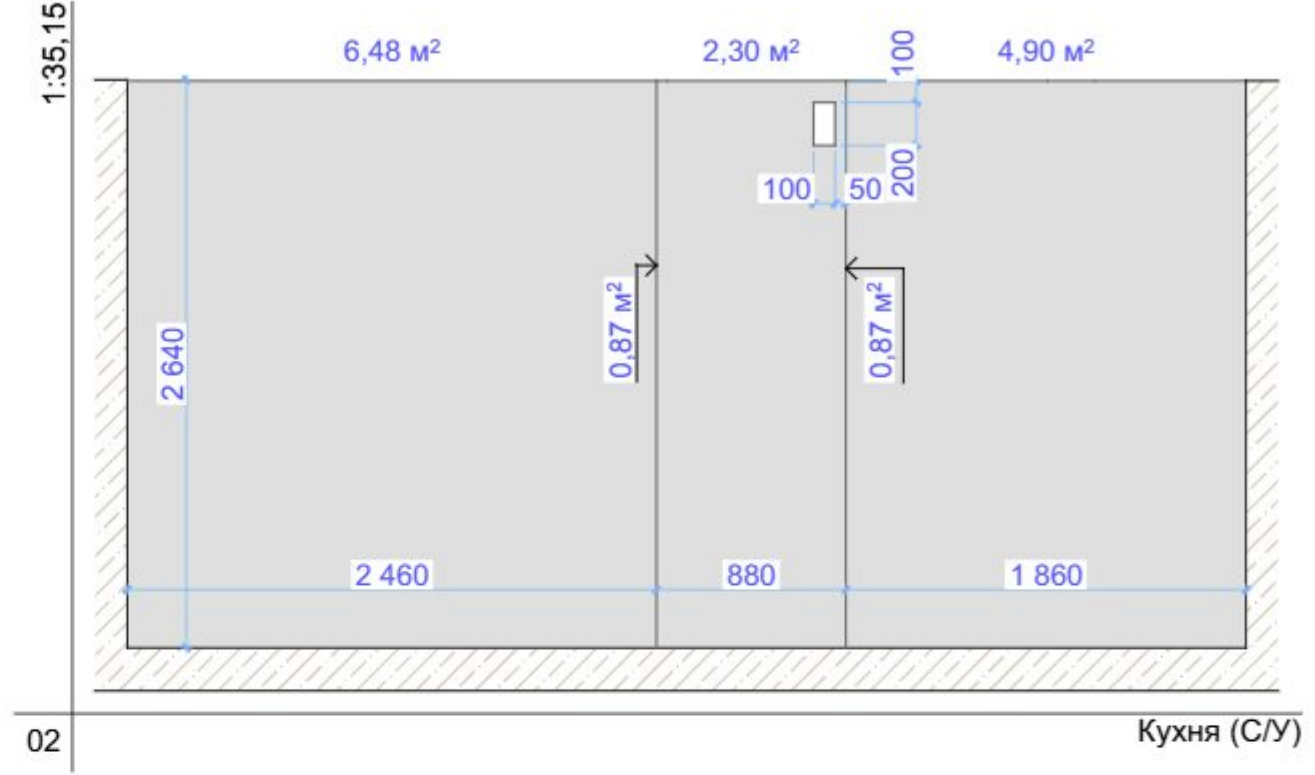
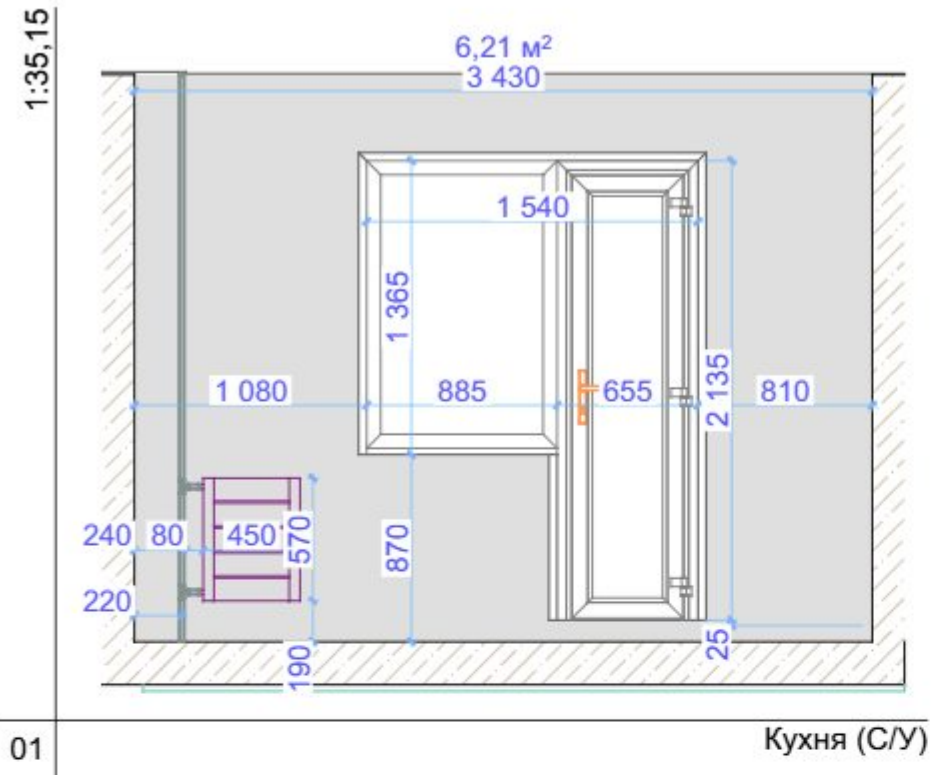

План поверху
Развертки (Кухня С/У)

Зм.	Кіл.уч.	Аркуш
Замовник		
Дизайнер розробник проекту		Войцехівський В.
Дизайнер		
Крисляр		
Н. контроль		Войцехівський В.
Дата.	Підп.	
11.08.2025		
11.08.2025	<i>Войцехівський В.</i>	
11.08.2025		
11.08.2025	<i>Войцехівський В.</i>	
11.08.2025		
Стадія	Аркушів	
Р.Т.П.	—	

CLIENT Client Name _____ A3 424x301

Developer _____

a3

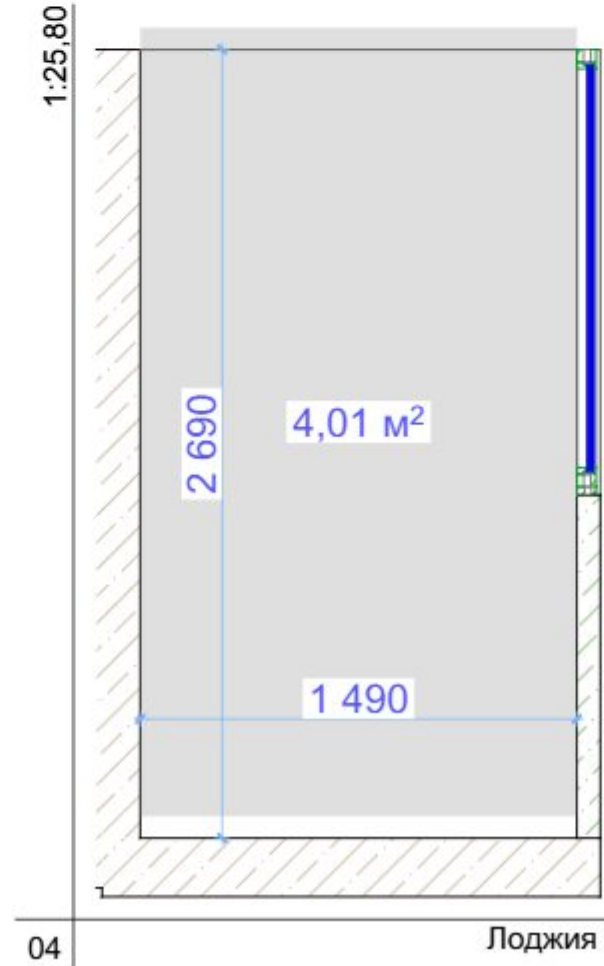
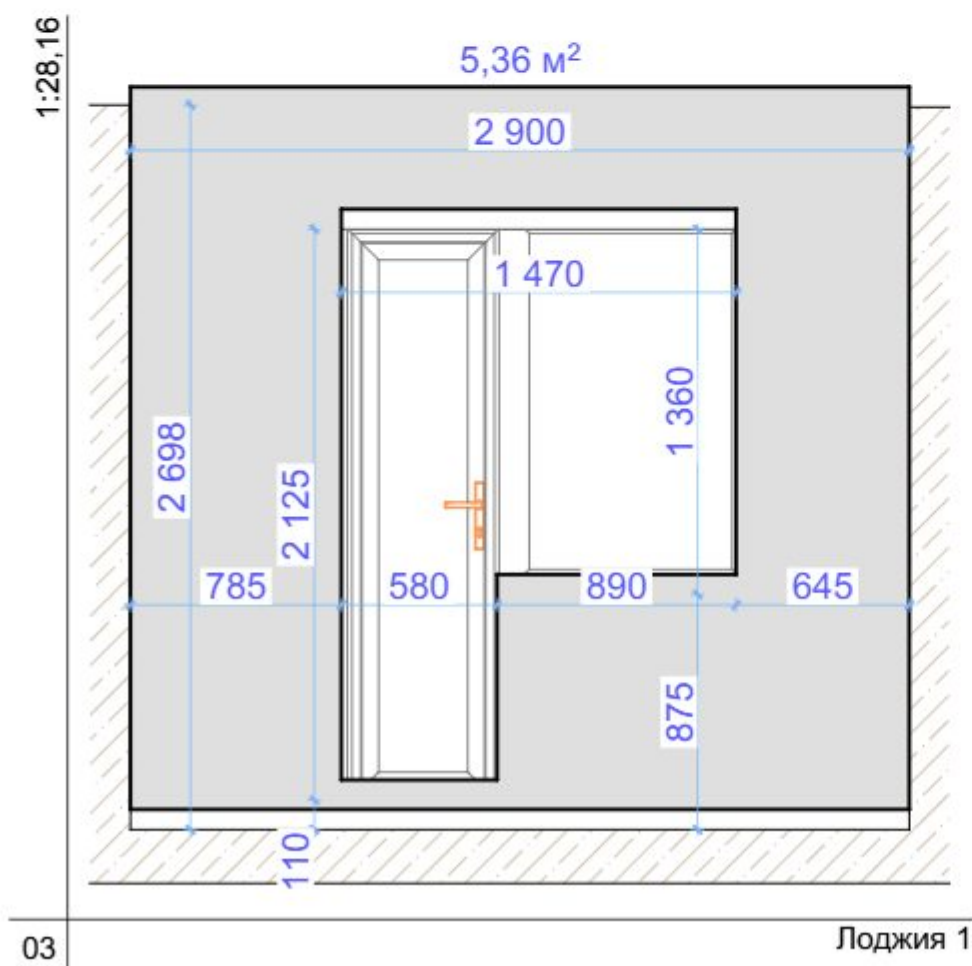
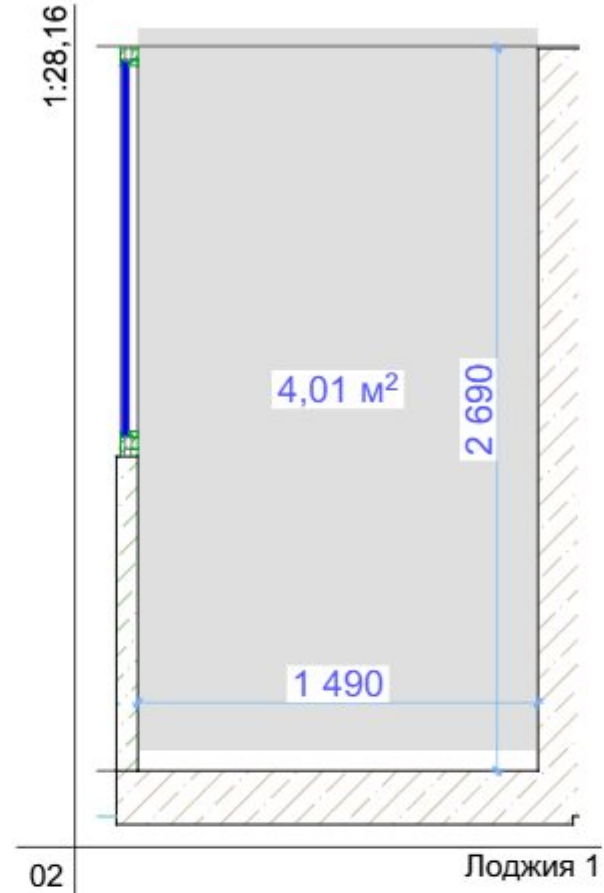
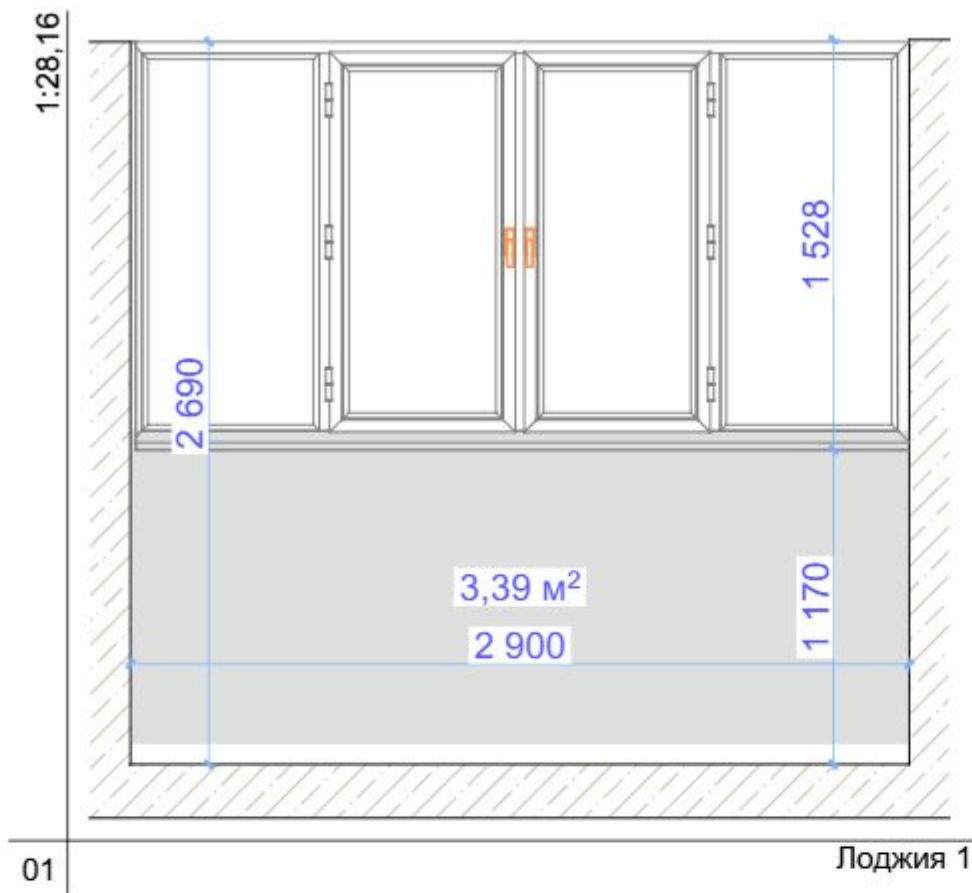

План поверху
Развертки (Лоджия 1)

Эм.	Кл.уч.	Аркуш
Замовник		
Дизайнер розробник проекту	Войцехівський В.	
Дизайнер		
Крисляр		
Н. контроль		Войцехівський В.
Дата.	Підп.	
11.08.2025		
11.08.2025	<i>Войцехівський В.</i>	
11.08.2025	<i>Войцехівський В.</i>	
11.08.2025	<i>Войцехівський В.</i>	
11.08.2025	<i>Войцехівський В.</i>	
Стадія	Аркушів	
Р.Т.П.	—	

CLIENT
Client Name _____

Developer _____

A3 424x301

a3

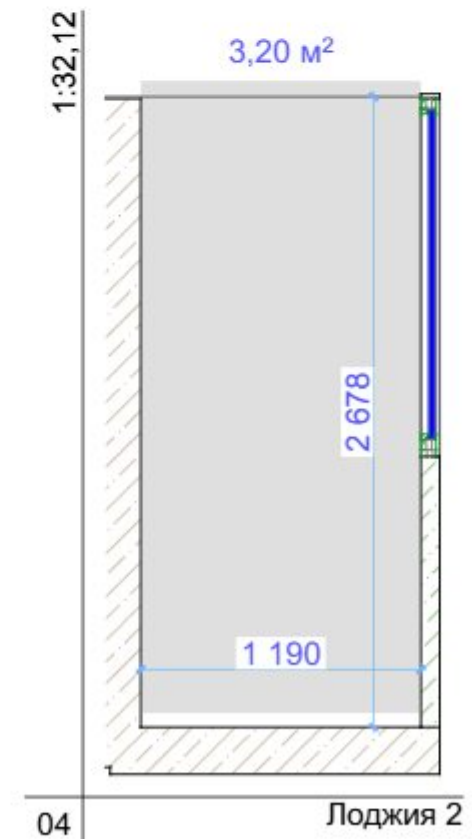
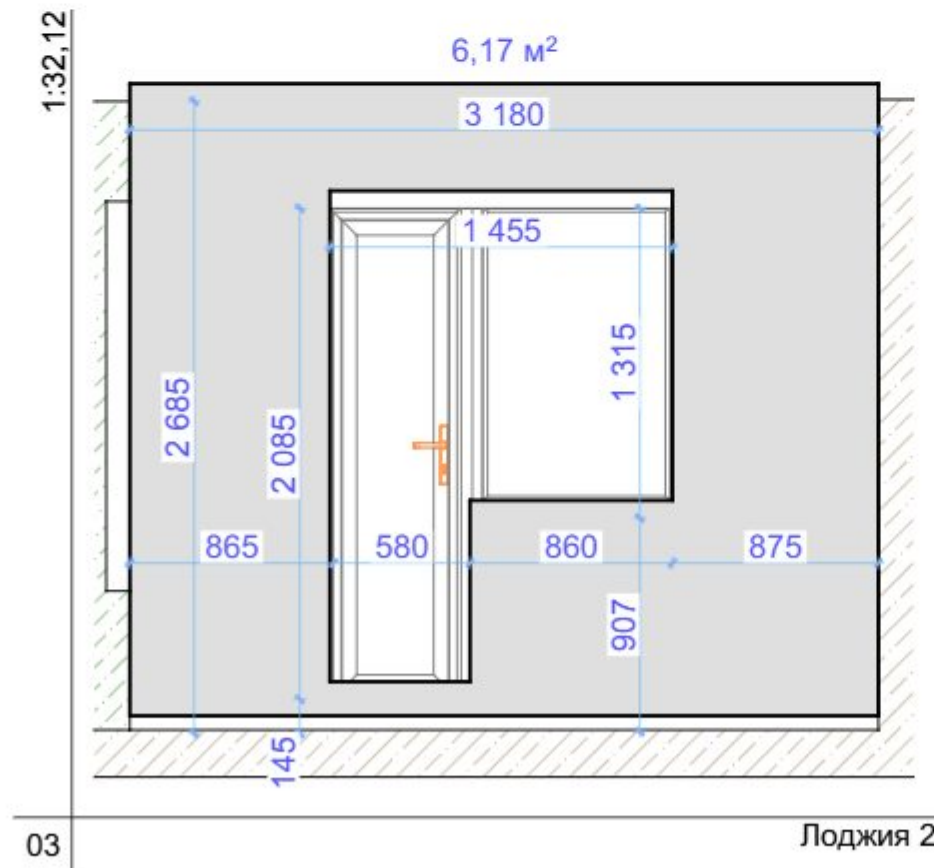
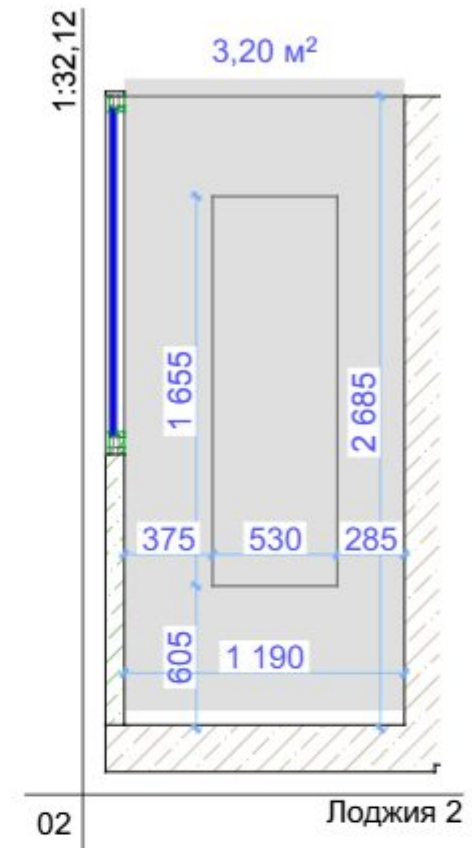
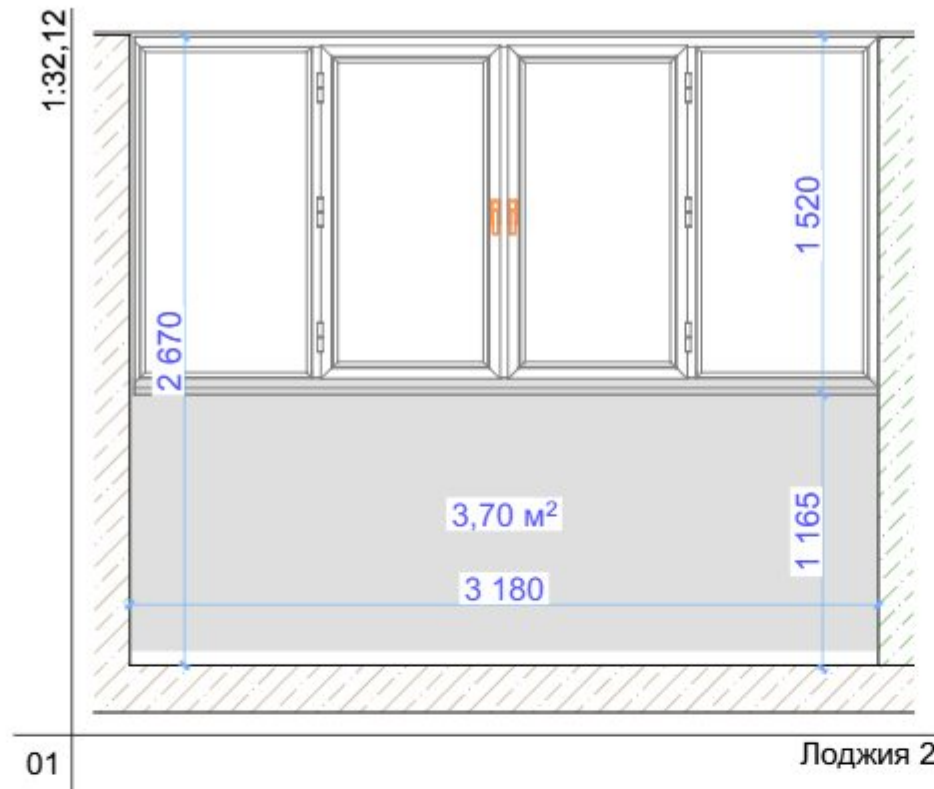

План поверху
Развертки (Лоджия 2)

Эм.	Кл.уч.	Аркуш
Замовник		
Дизайнер розробник проекту	Войцехівський В.	
Дизайнер		
Крисляр		
Н. контроль	Войцехівський В.	
Дата.	Підп.	
11.08.2025		
11.08.2025	<i>Войцехівський В.</i>	
11.08.2025	<i>Войцехівський В.</i>	
11.08.2025	<i>Войцехівський В.</i>	
11.08.2025	<i>Войцехівський В.</i>	
Стадія	Архившів	
Р.Т.П.	—	

CLIENT Client Name _____ A3 424x301
Developer _____

a3

1:38,25

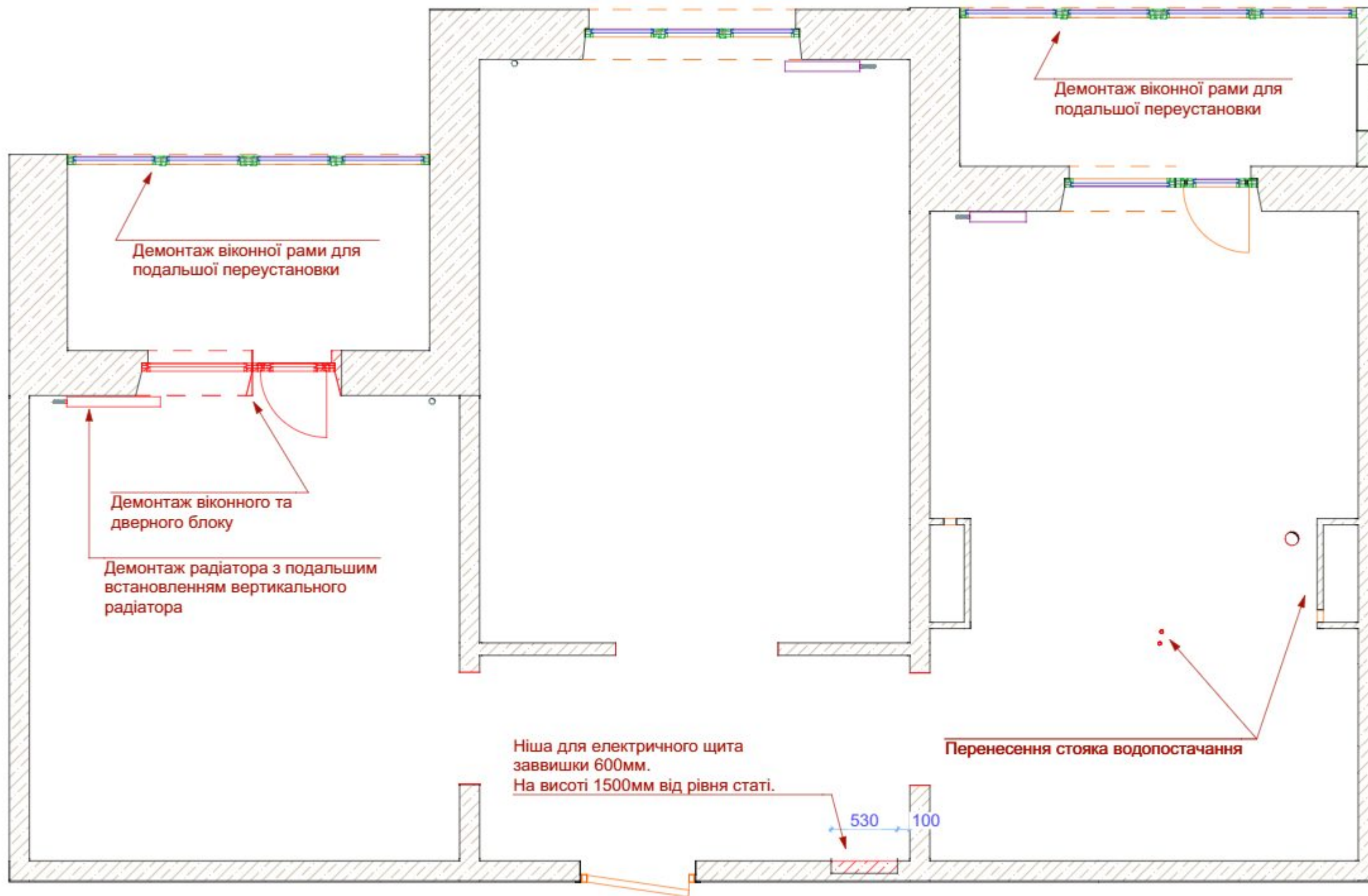

План поверху
Схема демонтажу

Зм.	Кіл.уч.	Аркуш
Замовник		
Дизайнер розробник проекту		Войцехівський В.
Дизайнер		
Криляр		
Н. контроль		Войцехівський В.
Дата.	Підп.	
11.08.2025		
11.08.2025	<i>Войцехівський В.</i>	
11.08.2025	<i>Войцехівський В.</i>	
11.08.2025	<i>Войцехівський В.</i>	
11.08.2025	<i>Войцехівський В.</i>	
Стадія	Архивує	
Р.Т.П.	—	

1.

Схема демонтажу

CLIENT
Client Name _____

A3 424x301

Developer _____

a 3

1:46,19

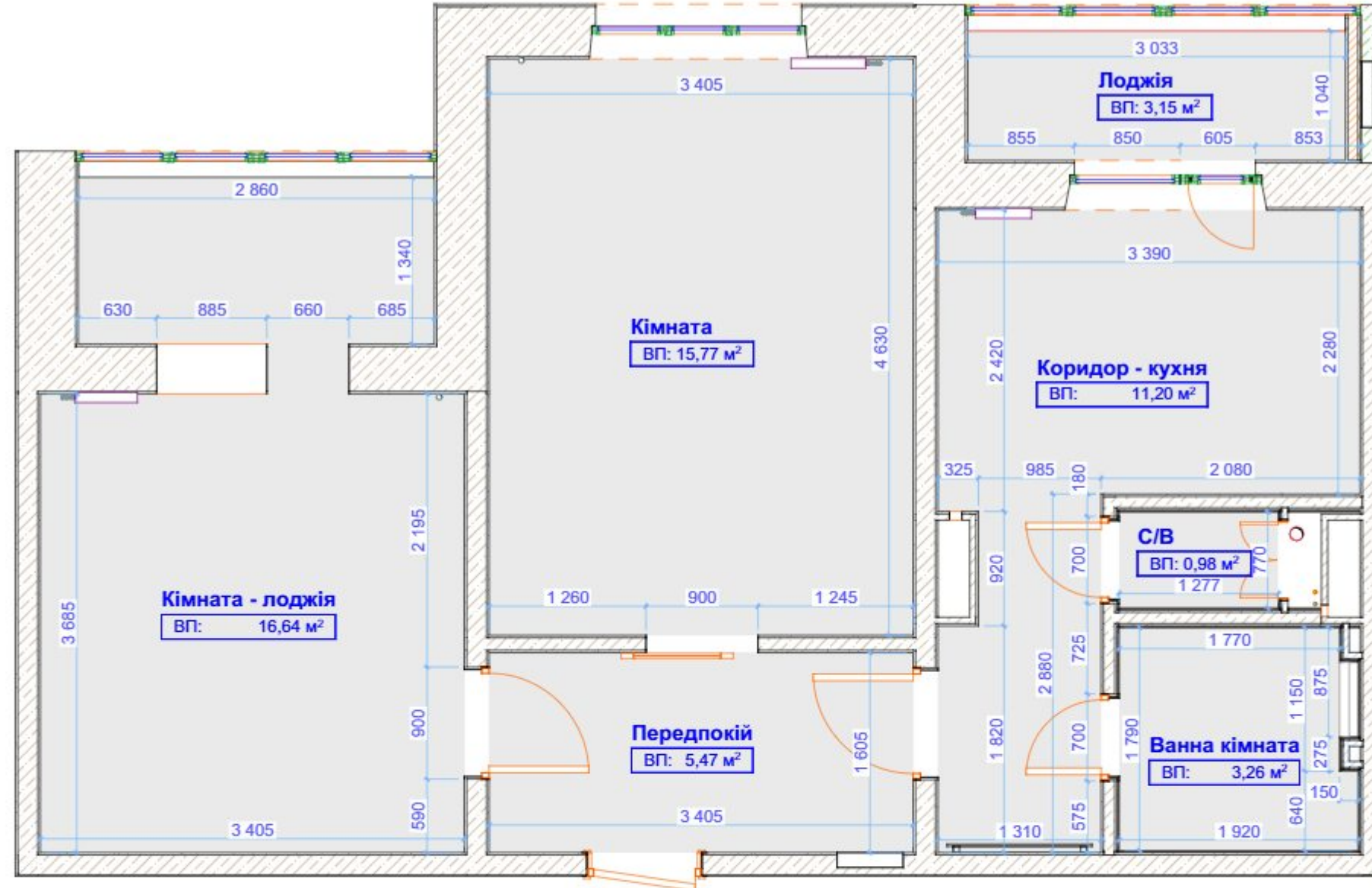

1.

Схема планованого стану

№	Наименование	Площадь
01	Передпокій	5,47
02	Кімната - лоджія	16,64
03	Кімната	15,77
04	Коридор - кухня	11,20
05	С/В	0,98
06	Ванна кімната	3,26
07	Лоджія	3,15
		56,47 м²

План поверху
Схема планованого стану

Зм.	Кіл.уч.	Аркуш
Замовник		
Дизайнер розробник проекту		Войцехівський В.
Дизайнер		
Крисляр		
Н. контроль		Войцехівський В.
Дата.	Підп.	
11.08.2025		
11.08.2025		
11.08.2025		
11.08.2025		
Стадія	Аркушів	
Р.Т.П.	—	

CLIENT
Client Name _____

A3 424x301

Developer _____

a 3

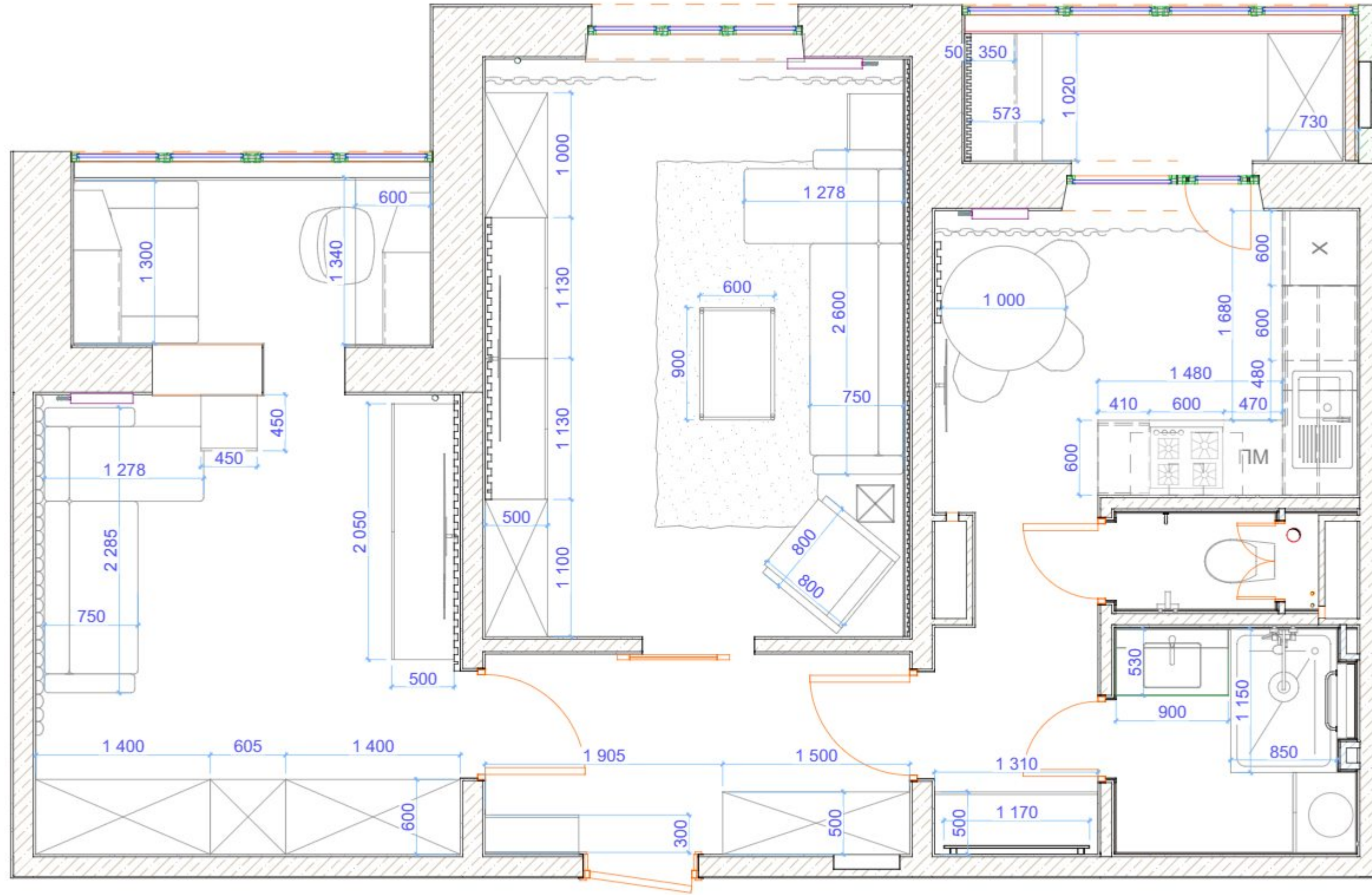

1.

Схема функціонального зонування





План поверху
Схема функціонального
зонування

Зм.	Кіл.уч.	Аркуш
Замовник		
Дизайнер розробник проекту		Войцехівський В.
Дизайнер		
Крисляр		
Н. контроль		Войцехівський В.
Дата.	Підп.	
11.08.2025	<i>[Signature]</i>	
11.08.2025	<i>[Signature]</i>	
11.08.2025	<i>[Signature]</i>	
11.08.2025	<i>[Signature]</i>	
11.08.2025	<i>[Signature]</i>	
Стадія	Архивів	
Р.Т.П.	—	

CLIENT
Client Name _____ A3 424x301

Developer _____

a3

-  - Розетка 220в
-  - Розетка 220в з кришкою
-  - Перемикач
-  - Інтернет розетка RJ 45

1:45,49

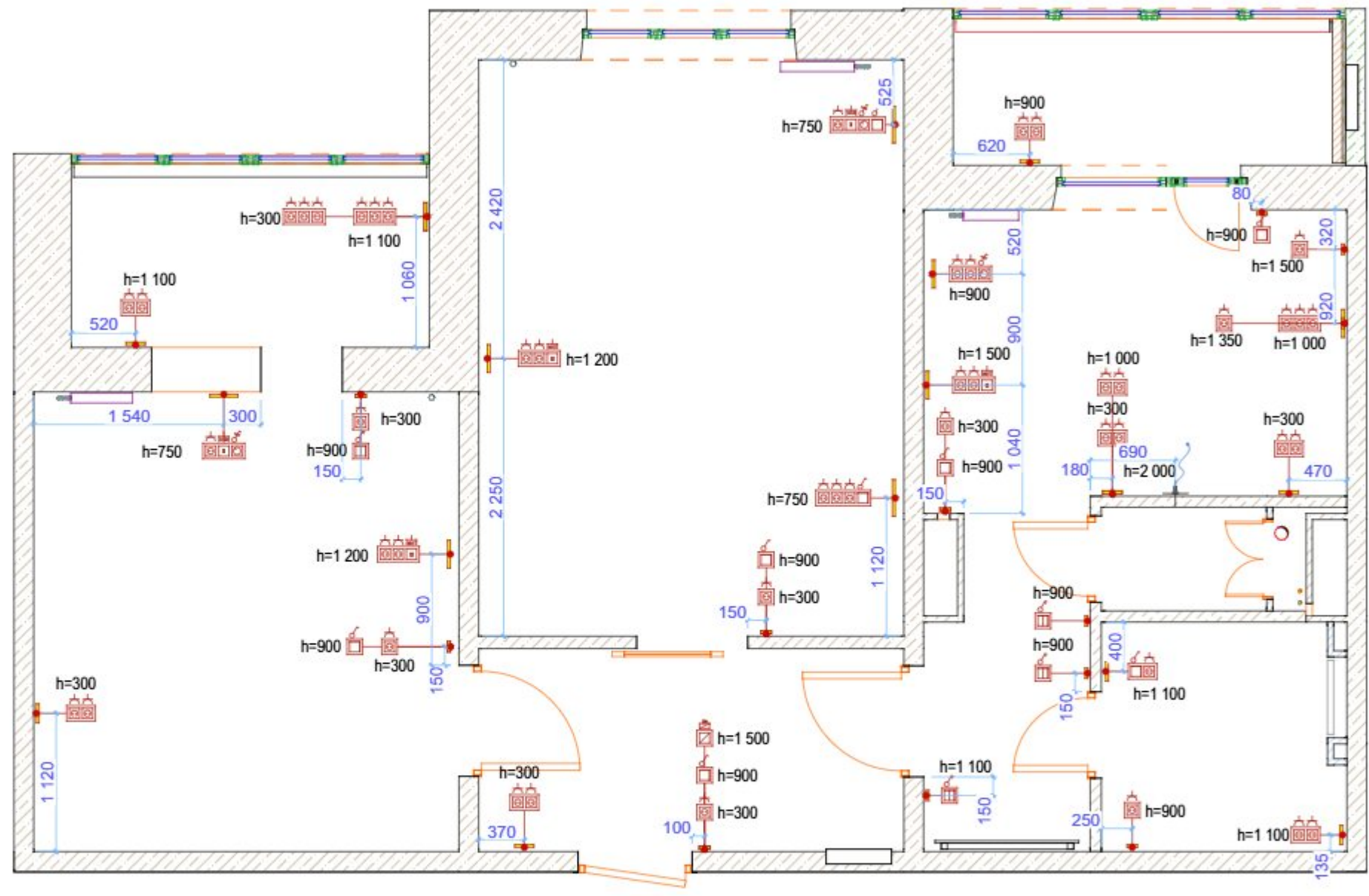

1.

Схема розміщення електрофурнітури

План поверху
Схема розміщення електрофурнітури

Зм.	Кіл.уч.	Аркуш
Замовник		
Дизайнер розробник проекту		Войцехівський В.
Дизайнер		
Криляр		
Н. контроль		Войцехівський В.
Дата.	Підп.	
11.08.2025		
11.08.2025		
11.08.2025		
11.08.2025		
11.08.2025		
Стадія	Аржушів	
Р.Т.П.	—	

CLIENT Client Name _____ A3 424x301

Developer _____

a3





План поверху
Схема кліматичного обладнання

Зм.	Кіл.уч.	Аркуш
Замовник		
Дизайнер розробник проекту	Войцехівський В.	
Дизайнер		
Крисляр		
Н. контроль	Войцехівський В.	
Дата.	Підп.	
11.08.2025		
11.08.2025	<i>Войцехівський В.</i>	
11.08.2025		
11.08.2025	<i>Войцехівський В.</i>	
11.08.2025		
Стадія	Архивує	
Р.Т.П.	—	

1.

Схема кліматичного обладнання

Теплі підлоги		
Зона	Площа	Од.
Ванна кімната	1,08	кв.м.
Кімната-лоджия	1,94	кв.м.
Кухня	3,55	кв.м.
С/В	0,39	кв.м.

 - Кондиціонер
 - Регулятор теплої підлоги

CLIENT
Client Name _____
Developer _____

A3 424x301

a3

БЛОКИ										
№	Найменування	2D-символ	Кіл.	Рамка	ВСТАВКИ (механізми)					Підпоретнична кількість
					Поз. 1	Поз. 2	Поз. 3	Поз. 4	Поз. 5	
01	Передлюк		1	РМ-1	Выключатель 1 клавишный	-	-	-	-	1
01	Передлюк		1	РМ-1	Домофон	-	-	-	-	1
01	Передлюк		1	РМ-1	Розетка 220V	-	-	-	-	1
01	Передлюк		1	РМ-2	Розетка 220V	Розетка 220V	-	-	-	2
02	Кімната-лоджій		1	РМ-1	Выключатель 1 клавишный	-	-	-	-	1
02	Кімната-лоджій		1	РМ-1	Выключатель 2 клавишный	-	-	-	-	1
02	Кімната-лоджій		2	РМ-1	Розетка 220V	-	-	-	-	2
02	Кімната-лоджій		1	РМ-1	Терморегулятор теплого пола	-	-	-	-	1
02	Кімната-лоджій		2	РМ-2	Розетка 220V	Розетка 220V	-	-	-	4
02	Кімната-лоджій		1	РМ-3	Розетка 220V	Розетка 220V	Розетка сетевая RJ45 x1	-	-	3
02	Кімната-лоджій		2	РМ-3	Розетка 220V	Розетка 220V	Розетка сетевая RJ45 x1	-	-	6
02	Кімната-лоджій		1	РМ-3	Розетка 220V	Розетка сетевая USB x1	Светорегулятор (диммер)	-	-	3

ВСТАВКИ							
Кількість - ВСТАВКИ (механізми)							
Розетки 220	Вимикач і 1 кл.	Вимикач і 2 кл.	Дімер	Розетка TV	Розетка мереж.	Кабель анал	Терморегулятор
2	0	0	0	0	0	0	0
1	0	0	0	0	0	0	0
0	0	0	0	0	0	0	5
0	1	0	0	0	0	0	0
1	1	0	0	0	0	0	0
0	0	1	0	0	0	0	0
2	0	0	1	0	0	0	0
3	0	0	0	0	0	0	0
2	0	0	0	0	1	0	0
3	1	0	0	0	0	0	0
1	0	0	1	0	1	0	0
1	1	0	1	0	1	0	0
47	8	4	3	0	5	0	5

РАМКИ		
Марка	Найменування	Кількість
РМ-1	Рамка x1 для горизонтальной и вертикальной установки	22
РМ-2	Рамка x2 для горизонтальной и вертикальной установки	9
РМ-3	Рамка x3 для горизонтальной и вертикальной установки	8
РМ-4	Рамка x4 для горизонтальной и вертикальной установки	2

БЛОКИ										
№	Найменування	2D-символ	Кіл.	Рамка	ВСТАВКИ (механізми)					Підпоретнична кількість
					Поз. 1	Поз. 2	Поз. 3	Поз. 4	Поз. 5	
03	Кімната		1	РМ-1	Выключатель 1 клавишный	-	-	-	-	1
03	Кімната		1	РМ-1	Розетка 220V	-	-	-	-	1
03	Кімната		1	РМ-3	Розетка 220V	Розетка 220V	Розетка сетевая RJ45 x1	-	-	3
03	Кімната		1	РМ-4	Розетка 220V	Розетка 220V	Розетка 220V	Выключатель 1 клавишный проходной	-	4
03	Кімната		1	РМ-4	Розетка 220V	Розетка сетевая USB x1	Светорегулятор (диммер)	Выключатель 1 клавишный проходной	-	4
04	Коридор-кухня		2	РМ-1	Выключатель 1 клавишный	-	-	-	-	2
04	Коридор-кухня		3	РМ-1	Выключатель 2 клавишный	-	-	-	-	3
04	Коридор-кухня		3	РМ-1	Розетка 220V	-	-	-	-	3
04	Коридор-кухня		3	РМ-1	Терморегулятор теплого пола	-	-	-	-	3
04	Коридор-кухня		3	РМ-2	Розетка 220V	Розетка 220V	-	-	-	6
04	Коридор-кухня		1	РМ-3	Розетка 220V	Розетка 220V	Розетка сетевая RJ45 x1	-	-	3
04	Коридор-кухня		1	РМ-3	Розетка 220V	Розетка 220V	Светорегулятор (диммер)	-	-	3
04	Коридор-кухня		1	РМ-3	Розетка 220V	Розетка 220V	Розетка 220V	-	-	3
06	Ванна кімната		1	РМ-1	Розетка 220V	-	-	-	-	1
06	Ванна кімната		1	РМ-2	Выключатель 1 клавишный	Розетка 220V	-	-	-	2
06	Ванна кімната		1	РМ-2	Розетка 220V	Розетка 220V	-	-	-	2
07	Лоджій		1	РМ-2	Розетка 220V	Розетка 220V	-	-	-	2
										72

План поверху
Специфікація
електроустановлювальних
их виробів

Зм.	Кіл.уч.	Аркуш
Замовник		
Дизайнер розробник проекту	Войцехівський В.	
Дизайнер		
Крисляр		
Н. контроль	Войцехівський В.	
Дата.	Підп.	
11.08.2025		
11.08.2025		
11.08.2025		
11.08.2025		
11.08.2025		
Стадія	Архів	
Р.Т.П.	—	

CLIENT
Client Name _____

A3 424x301

Developer _____

a3

1:25,51

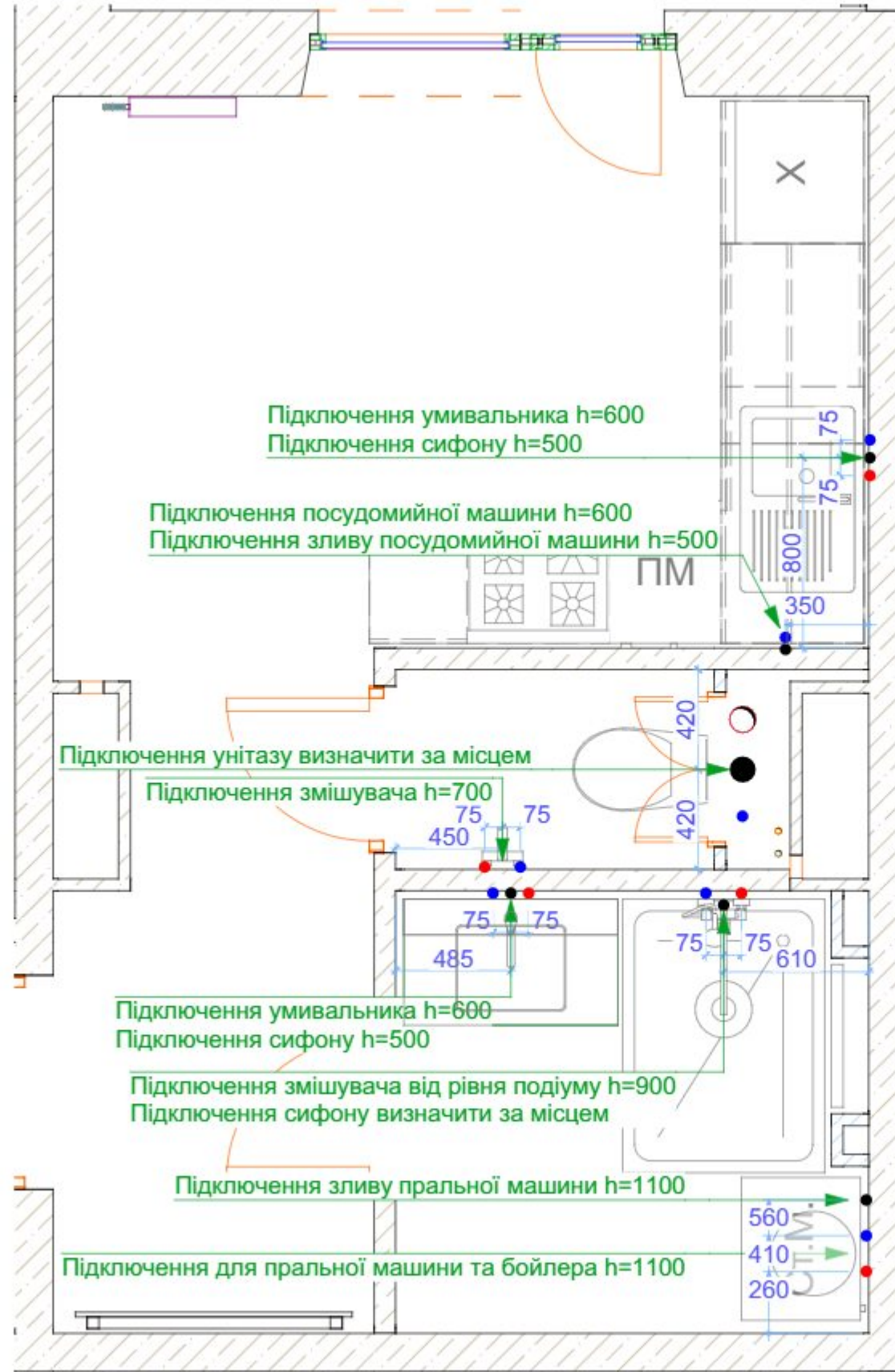

Основная ведомость элементов 10.08.2025

Элемент	Этаж	Имя Слоя	ID Пользоват...	Библ. элемент	Штук
ОБЪЕКТ					
Квартира	-005 Сантехника	ОБ-0014	Душевая Каби...		1
Квартира	-005 Сантехника	ОБ-0015	Стиральная М...		1
Квартира	-005 Сантехника	ОБ-0018	Тумба раковина		1
Квартира	-005 Сантехника	ОБ-0046	Водонагревате...		1
Квартира	-005 Сантехника	ОБ-0048	Гигиенический д...		1
Квартира	-005 Сантехника	ОБ-0052	Раковина кухонн...		1
Квартира	-005 Сантехника	ОБ-003 1	Дуга / держатель		2

ОБЪЕКТ Квартира количество 8



План поверху
Схема підключення
сантехнічного
обладнання

Зм.	Кіл.уч.	Аркуш
Замовник		
Дизайнер розробник проекту	Войцехівський В.	
Дизайнер		
Крисляр		
Н. контроль	Войцехівський В.	
Дата.	Підп.	
11.08.2025	<i>[Signature]</i>	
11.08.2025	<i>[Signature]</i>	
11.08.2025	<i>[Signature]</i>	
11.08.2025	<i>[Signature]</i>	
11.08.2025	<i>[Signature]</i>	
Стадія	Архувів	
Р.Т.П.	—	

1.

Схема підключення сантехнічного обладнання

CLIENT Client Name _____ A3 424x301

Developer _____

a3

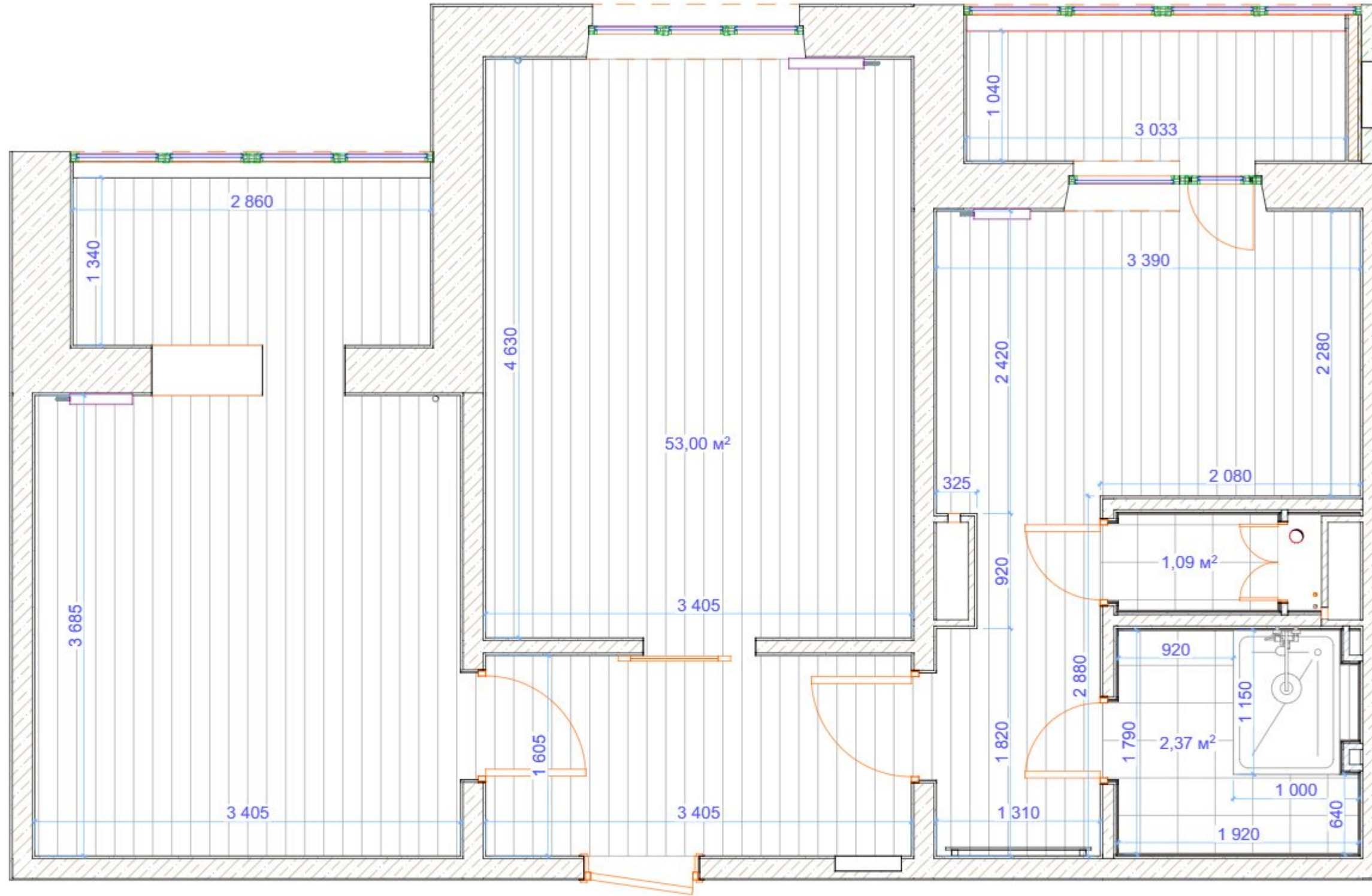

План поверху
Схема підлогових покриттів

Зм.	Кіл.уч.	Аркуш
Замовник		
Дизайнер розробник проекту	Войцехівський В.	
Дизайнер		
Крисляр		
Н. контроль	Войцехівський В.	
Дата.	Підп.	
11.08.2025		
11.08.2025	<i>Войцехівський В.</i>	
11.08.2025	<i>Войцехівський В.</i>	
11.08.2025	<i>Войцехівський В.</i>	
11.08.2025	<i>Войцехівський В.</i>	
Стадія	Аркушів	
Р.Т.П.	—	

1.

Схема підлогових покриттів

Покриття для підлоги		
Покриття	Площа	Од.
Ламинат	53,00	кв.м.
Плитка	3,46	кв.м.

CLIENT Client Name _____ A3 424x301

Developer _____

a3

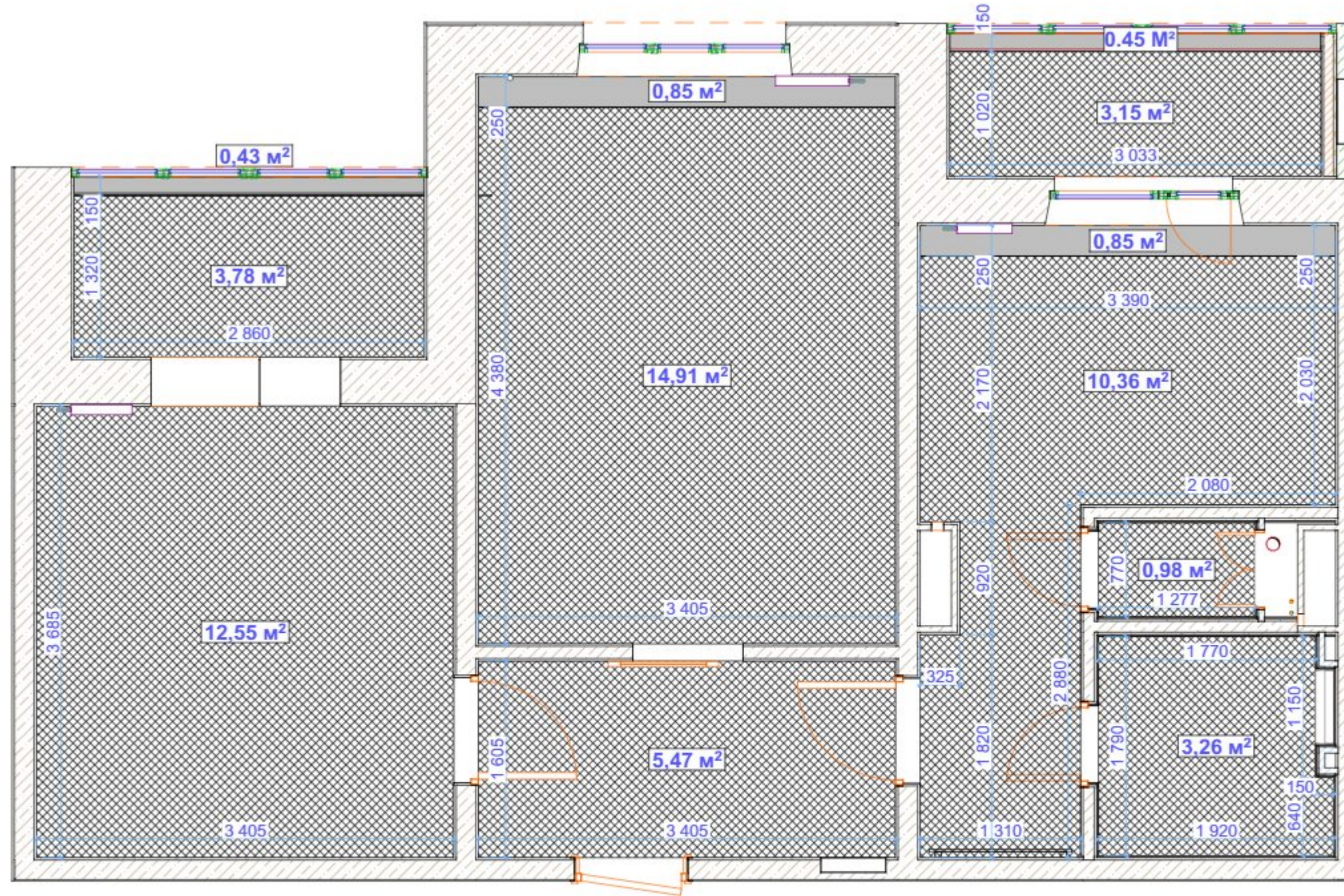

1.

Схема стель

Стеля		
Зона	Площа	Од.
Ванна кімната	3,26	кв.м.
Кімната	0,45	
Кімната	15,76	кв.м.
Кімната-Л	12,55	кв.м.
К-Лоджія	4,21	кв.м.
Коридор-кухня	11,21	кв.м.
Лоджія	3,09	кв.м.
Передпокій	5,47	кв.м.
С/В	0,98	кв.м.



План поверху
Схема стель

Зм.	Кіл.уч.	Аркуш
Замовник		
Дизайнер розробник проекту		Войцехівський В.
Дизайнер		
Крисляр		
Н. контроль		Войцехівський В.
Дата.	Підп.	
11.08.2025		
11.08.2025	<i>[Signature]</i>	
11.08.2025	<i>[Signature]</i>	
11.08.2025	<i>[Signature]</i>	
11.08.2025	<i>[Signature]</i>	
Стадія		Аркушів
Р.Т.П.		—

CLIENT Client Name _____ A3 424x301

Developer _____

a3

Плнтуса			
Помищення		Кіл.	Довжина
№	Найменування		
0	Портальні	10	1 564
01	Передпокій	8	6 405
02	Кімната-лоджія	12	18 935
03	Кімната	4	10 440
04	Коридор-кухня	13	9 983
07	Лоджія	5	7 541
			54 868 мм



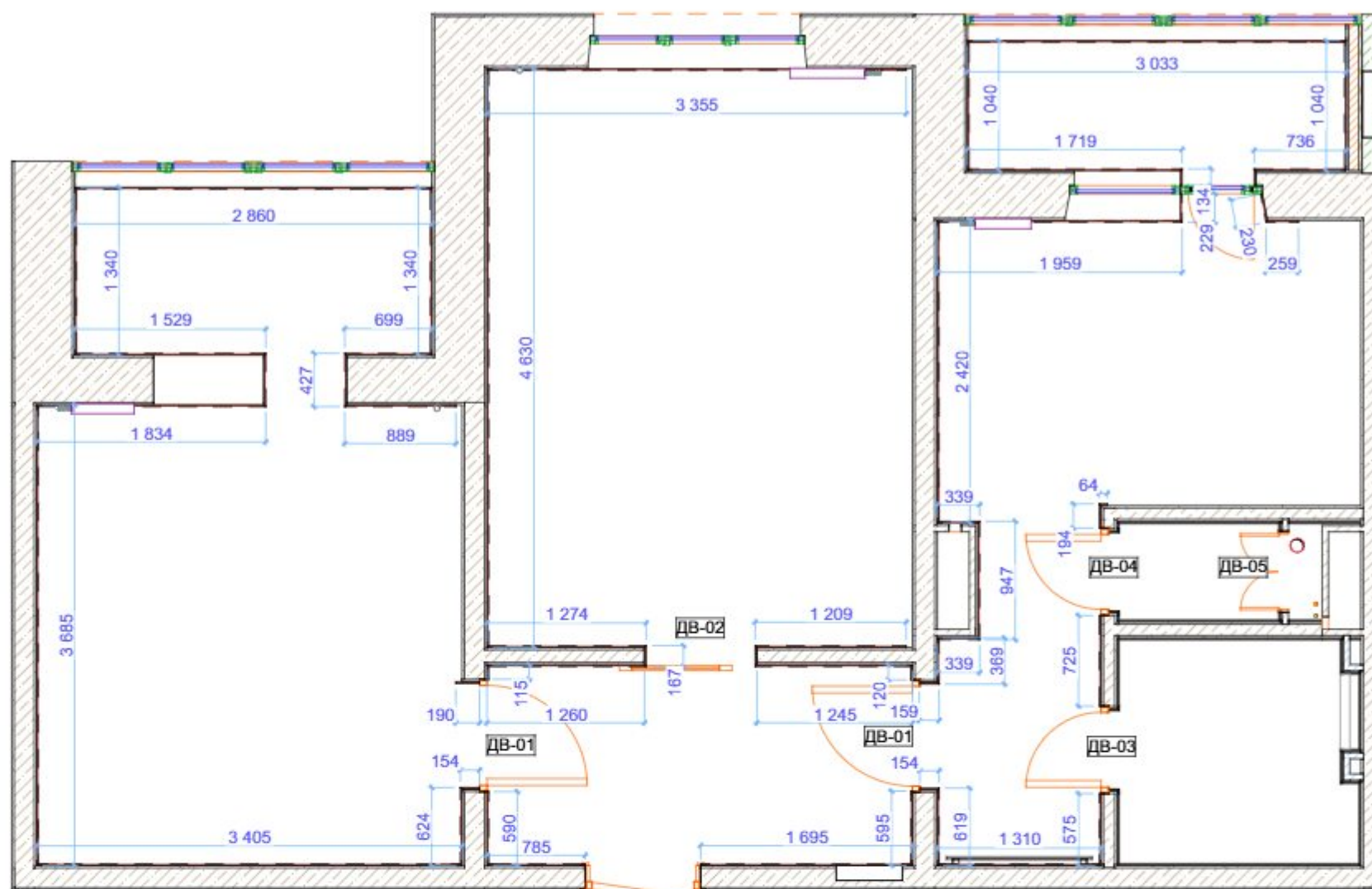





1:50





1.

Схема розміщення плнтуса та специфікація дверей

План поверху
Схема розміщення
плнтуса та специфікація
дверей

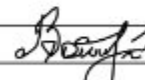
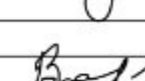
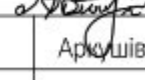
Каталог Дверей					
Маркер дверей	ДВ-01	ДВ-02	ДВ-03	ДВ-04	ДВ-05
Кількість	2	1	1	1	1
Розмір Ш x В	900x2 100	900x2 100	700x2 100	700x2 100	650x980
Орієнтація	л	л	п	л	л
2D-символ					
Вигляд зі Сторони, Протилежної Сторони Відкриття					

Зм.	Кіл.уч.	Аркуш
Замовник		
Дизайнер розробник проекту		Войцехівський В.
Дизайнер		
Крисляр		
Н. контроль		Войцехівський В.
Дата.	Підп.	
11.08.2025		
11.08.2025		
11.08.2025		
11.08.2025		
Стадія	Архив	
Р.Т.П.	—	

CLIENT
Client Name _____

A3 424x301

Developer _____

a3



План поверху
Схема маркування стін по зонах

Зм.	Кіл.уч.	Аркуш
Замовник		
Дизайнер розробник проекту	Войцехівський В.	
Дизайнер		
Крисляр		
Н. контроль	Войцехівський В.	
Дата.	Підп.	
11.08.2025		
11.08.2025	<i>Войцехівський В.</i>	
11.08.2025		
11.08.2025	<i>Войцехівський В.</i>	
11.08.2025		
Стадія	Аркушів	
Р.Т.П.	—	

Схема маркування стін

CLIENT
Client Name _____

Developer _____

A3 424x301

a 3

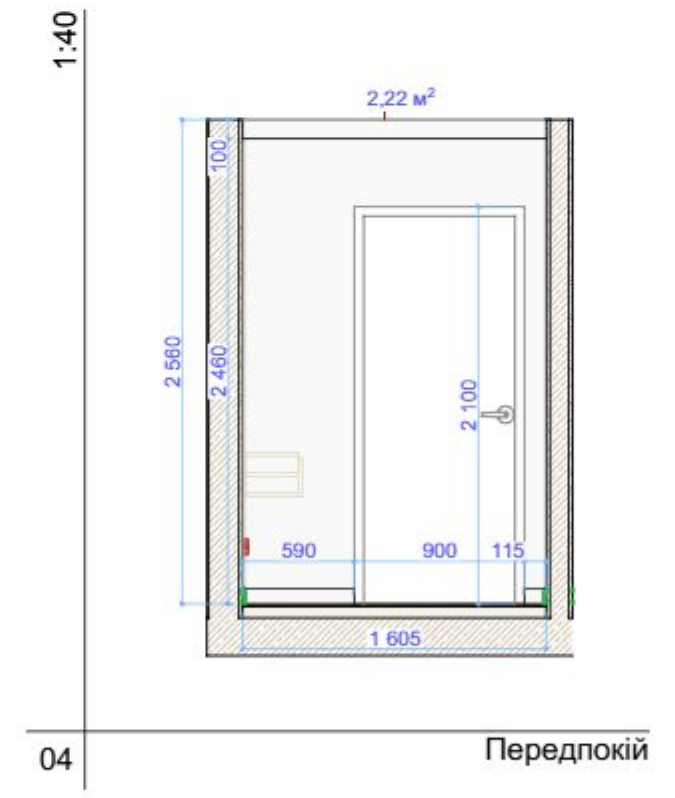
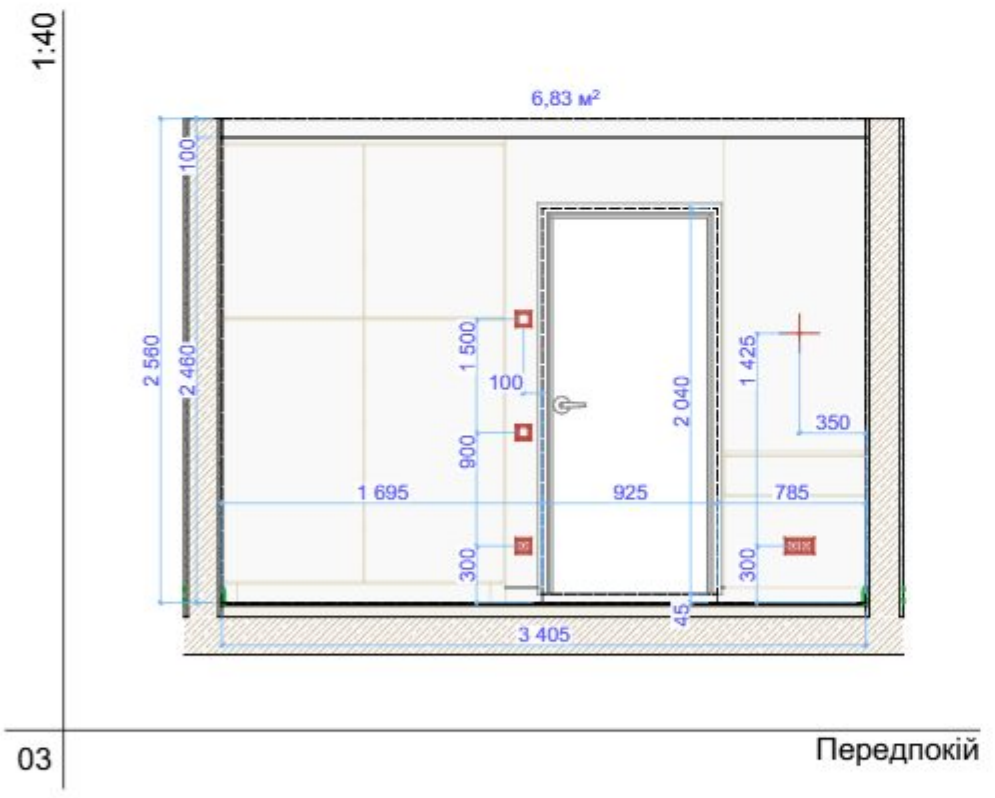
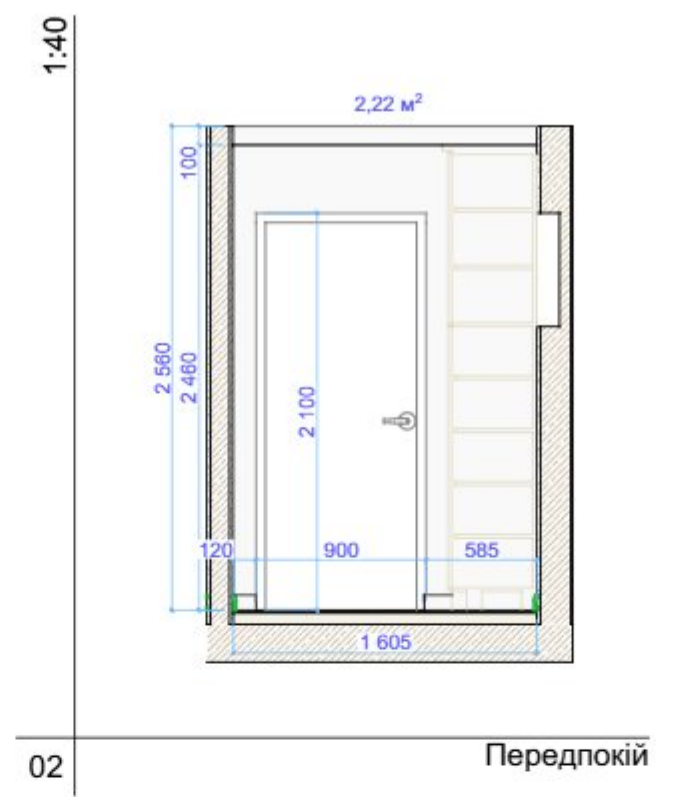
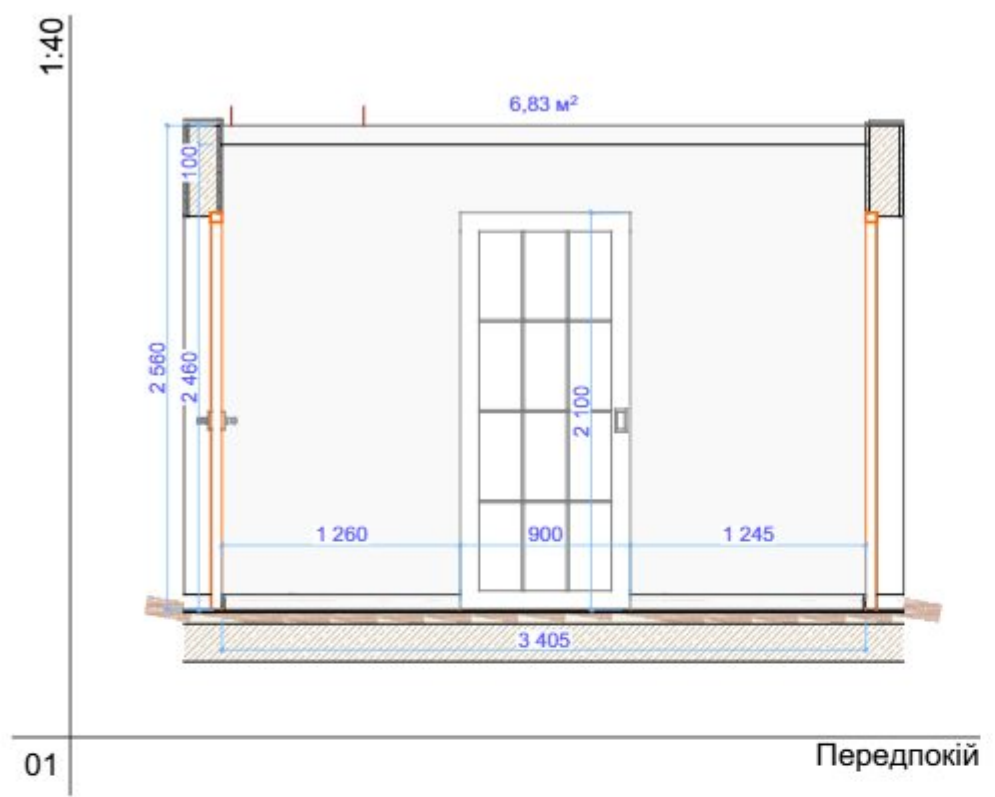

Площа - стін - 18,1 м²

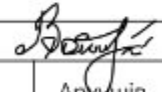

План поверху
Розгортки стін зони
(Передпокій)

Зм.	Кіл.уч.	Аркуш
Замовник		
Дизайнер розробник проекту		Войцехівський В.
Дизайнер		
Крисляр		
Н. контроль		Войцехівський В.
Дата.	Підп.	
11.08.2025		
11.08.2025		
11.08.2025		
11.08.2025		
11.08.2025		
Стадія	Архившів	
Р.Т.П.		

CLIENT Client Name _____ A3 424x301

Developer _____

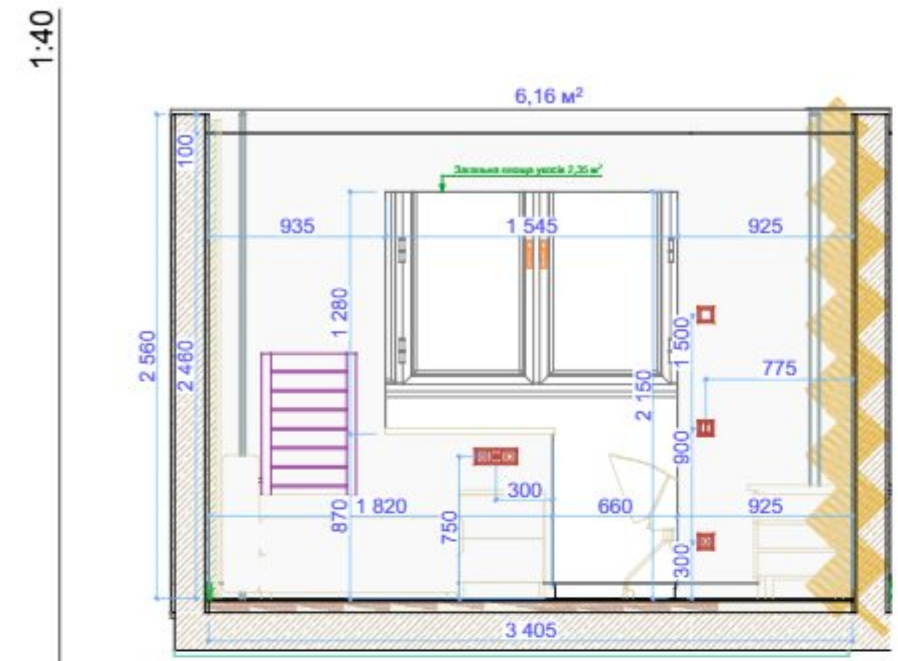

Кімната-Л

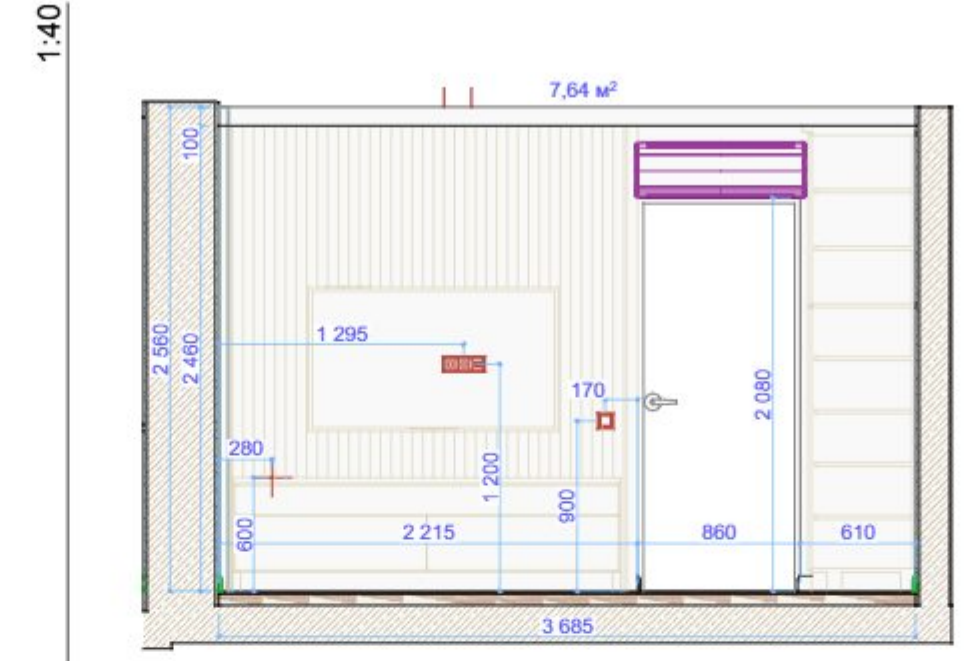

Кімната-Л

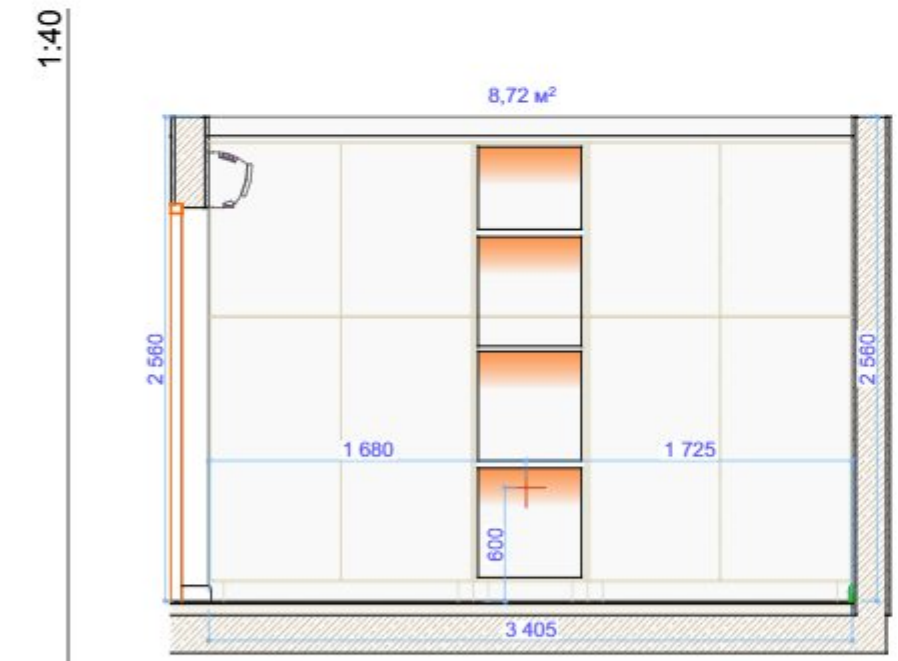

Кімната-Л

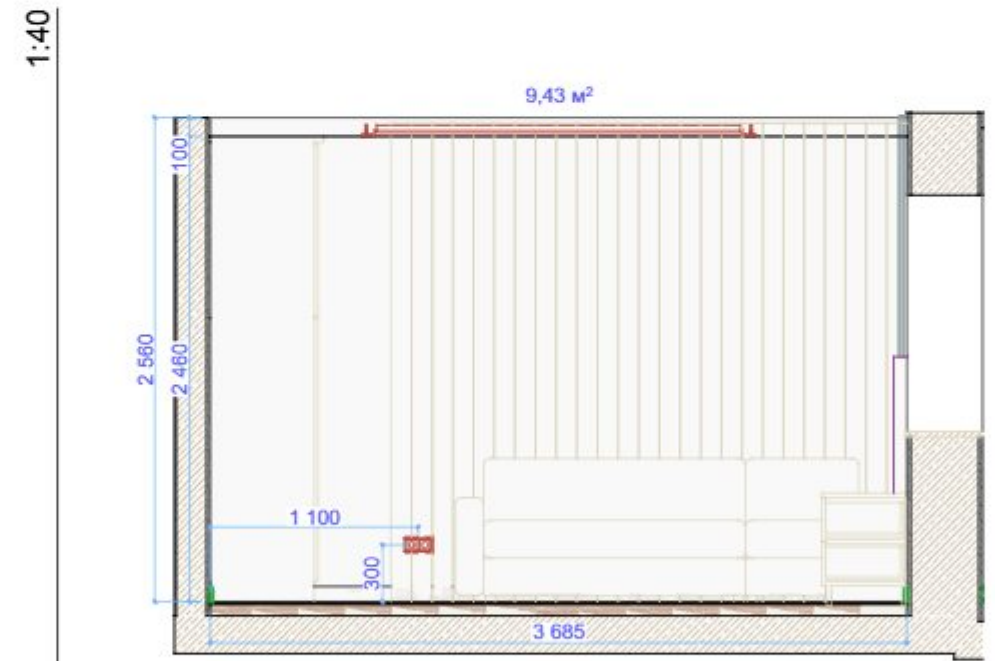

Кімната-Л

01

02

03

04

Лист - 1
Загальна площа укосів 2,35 м²
Площа - всіх поверхонь - 20,45 м²

План поверху
Розгортки стін зони
(Кімната-Л)

Зм.	Кіл.уч.	Аркуш
Замовник		
Дизайнер розробник проекту		Войцехівський В.
Дизайнер		
Крисляр		
Н. контроль		Войцехівський В.
Дата.	Підп.	
11.08.2025		
11.08.2025	<i>Войцехівський В.</i>	
11.08.2025		
11.08.2025	<i>Войцехівський В.</i>	
11.08.2025	<i>Войцехівський В.</i>	
Стадія	Аркушів	
Р.Т.П.		



Панорама

CLIENT Client Name _____ A3 424x301
Developer _____

a3

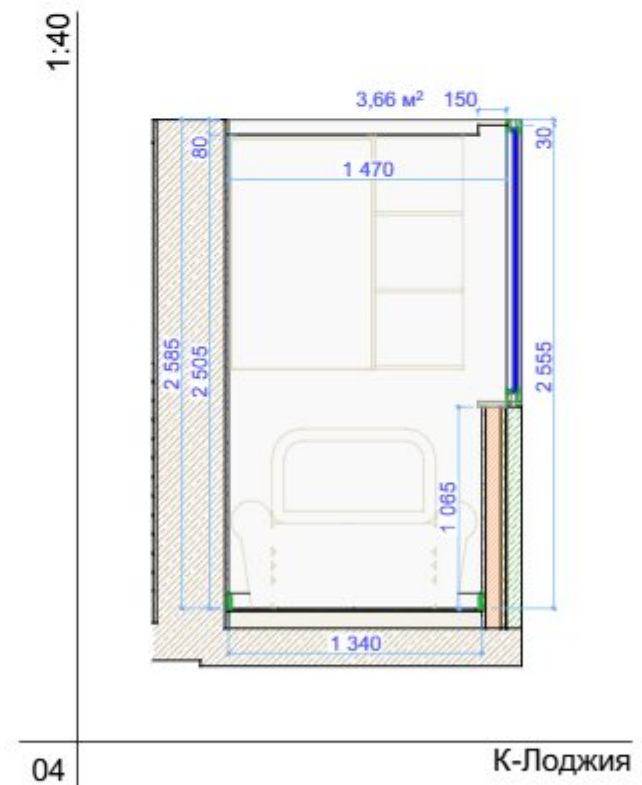
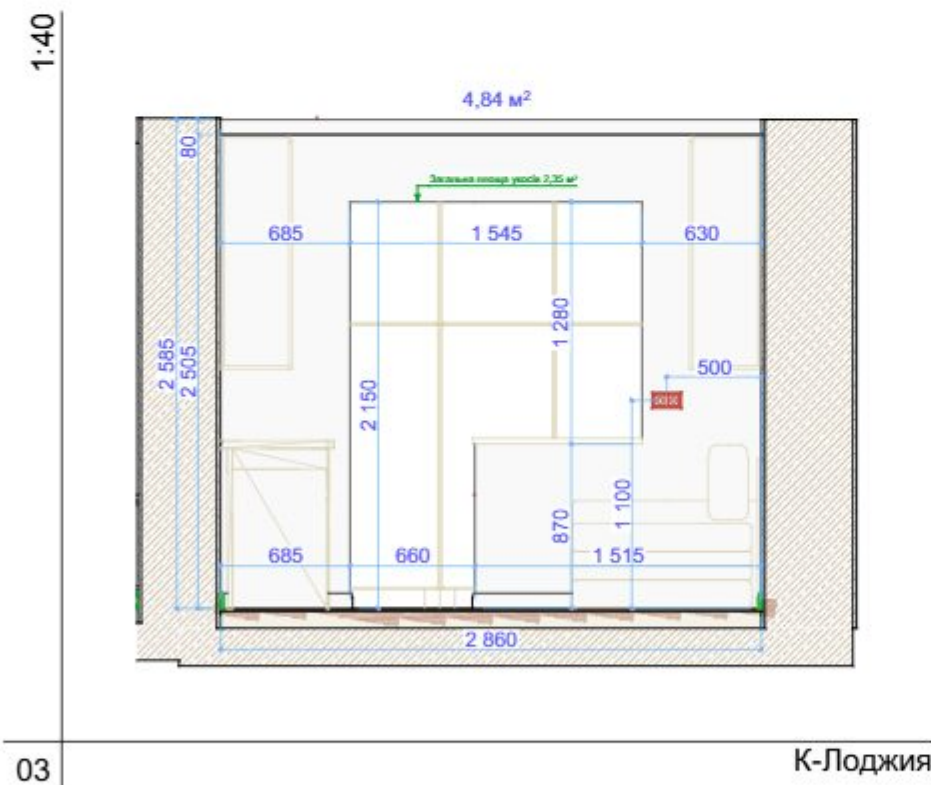
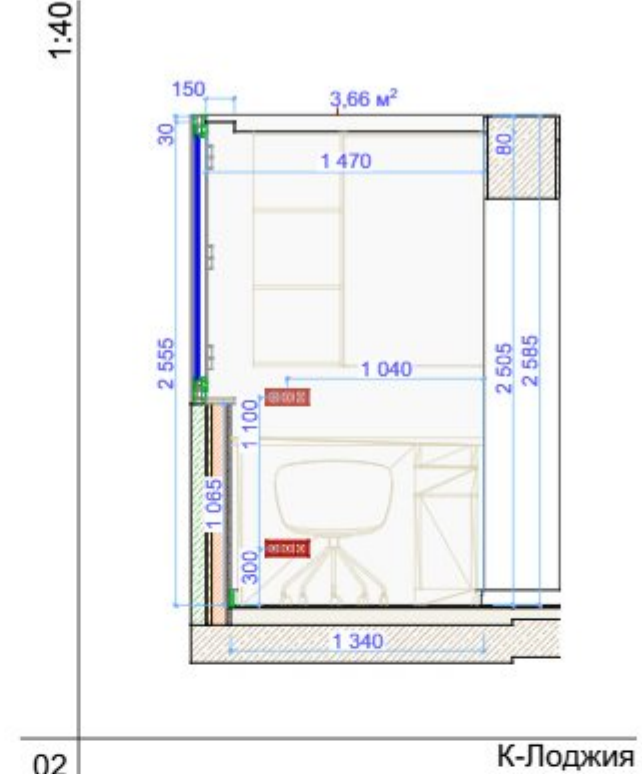
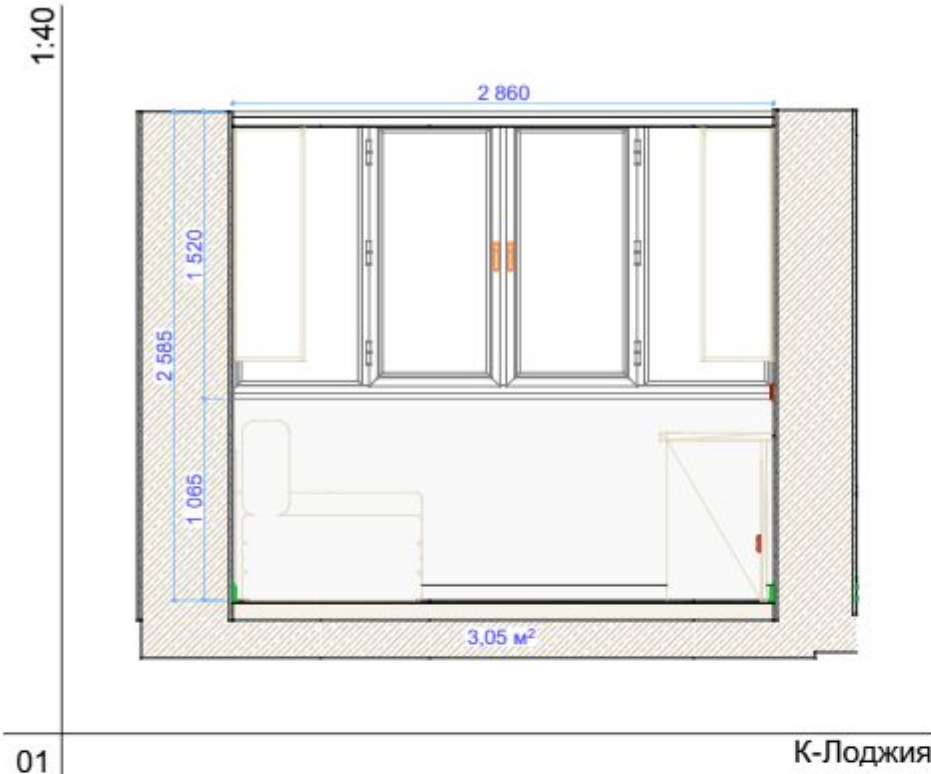

Лист - 2

Площа - всіх поверхонь - 15,21 м²

Площа - всіх поверхонь стін - 2 Листів- 35,66 м²

План поверху
Розгортки стін зони (К-Лоджия)

Зм.	Кіл.уч.	Аркуш
Замовник		
Дизайнер розробник проекту		Войцехівський В.
Дизайнер		
Крисляр		
Н. контроль		Войцехівський В.
Дата.	Підп.	
11.08.2025		
11.08.2025	<i>Войцехівський В.</i>	
11.08.2025	<i>Войцехівський В.</i>	
11.08.2025	<i>Войцехівський В.</i>	
11.08.2025	<i>Войцехівський В.</i>	
Стадія	Архивув.	
Р.Т.П.		



Панорама

CLIENT Client Name _____ A3 424x301

Developer _____

a3

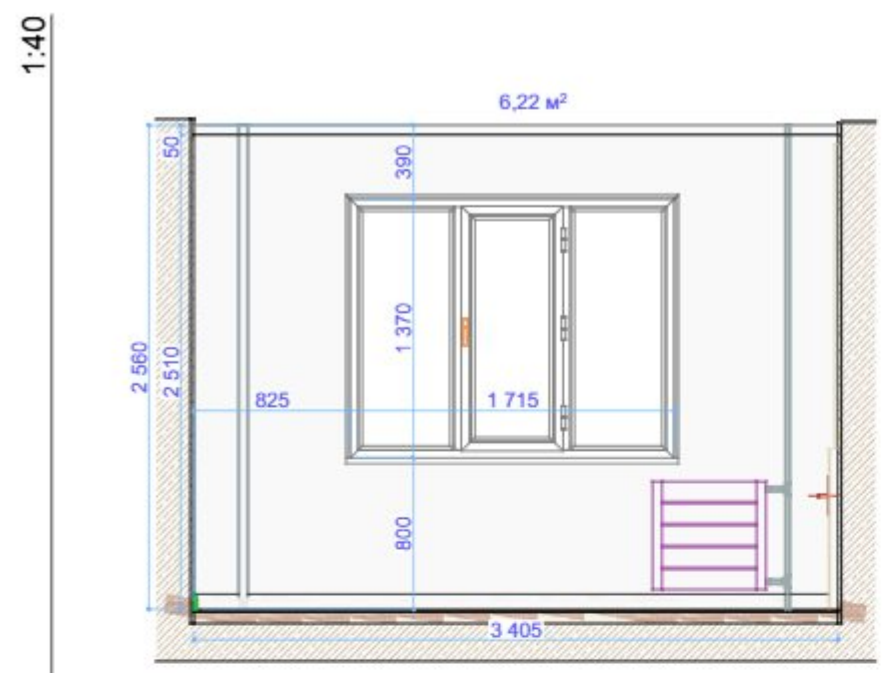

01 Кімната

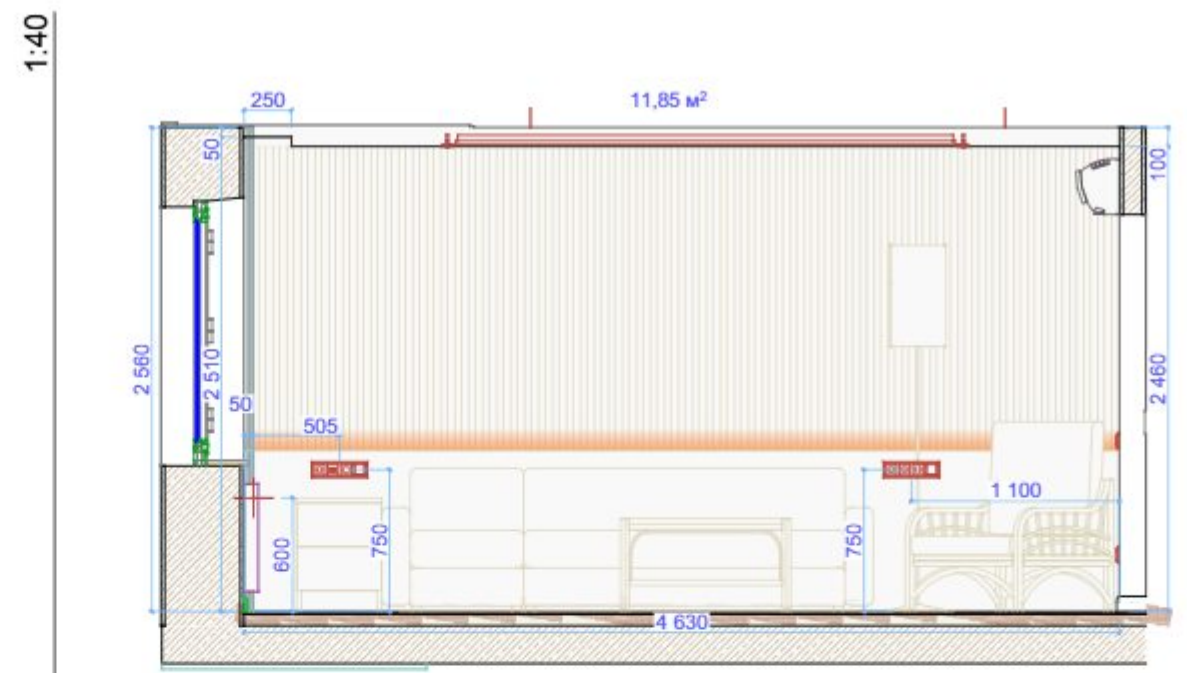

02 Кімната

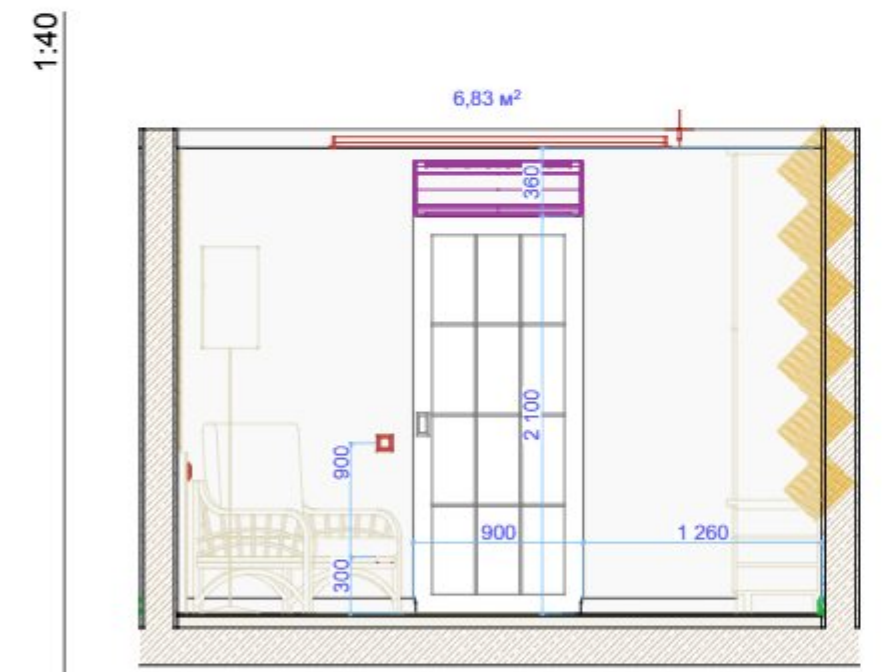

03 Кімната

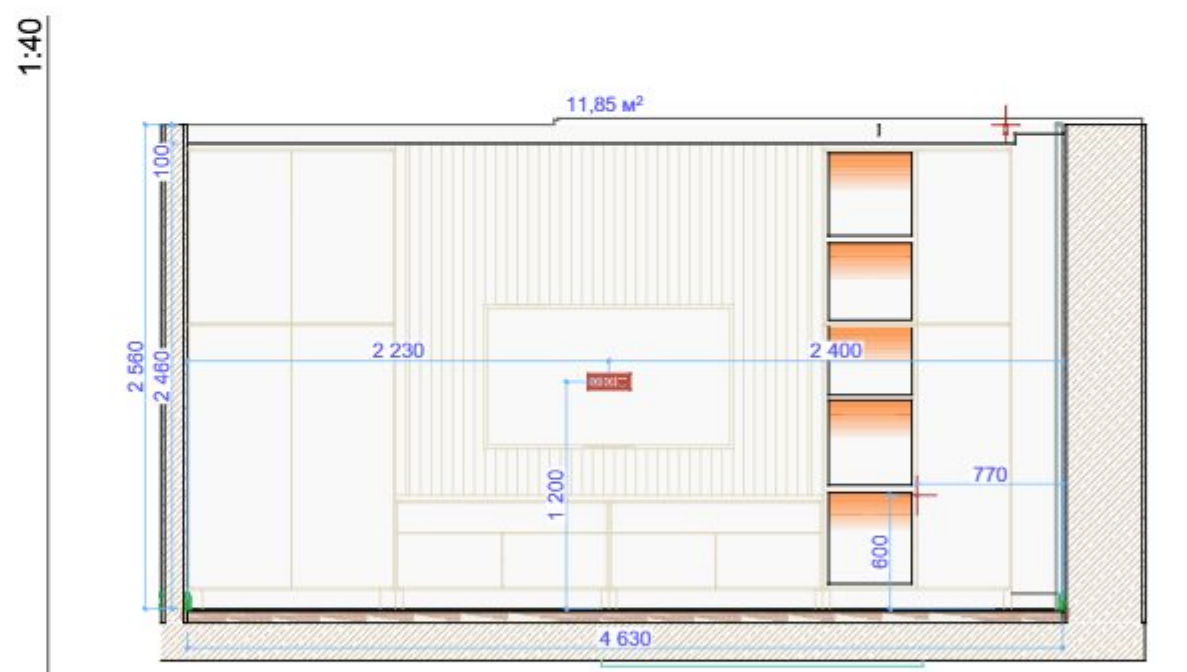

04 Кімната

Площа - всіх поверхонь - 36,75 м²

Панорама



План поверху
Розгортки стін зони
(Кімната)

Зм.	Кіл.уч.	Аркуш
Замовник		
Дизайнер розробник проекту		Войцехівський В.
Дизайнер		
Крисляр		
Н. контроль		Войцехівський В.
Дата.	Підп.	
11.08.2025		
11.08.2025		
11.08.2025		
11.08.2025		
11.08.2025		
Стадія		Архивув
Р.Т.П.		—

CLIENT Client Name _____ A3 424x301
Developer _____

a3

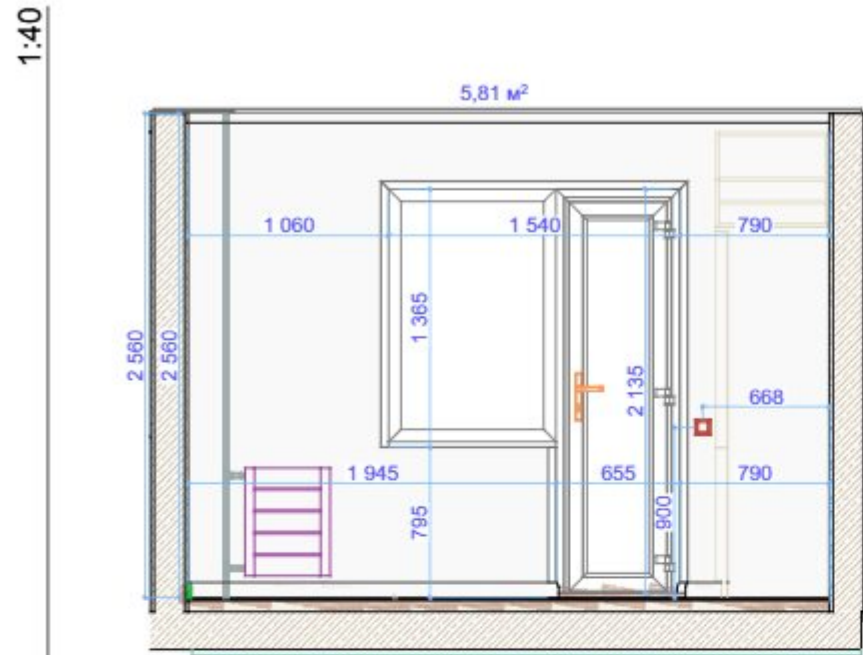

Коридор-кухня

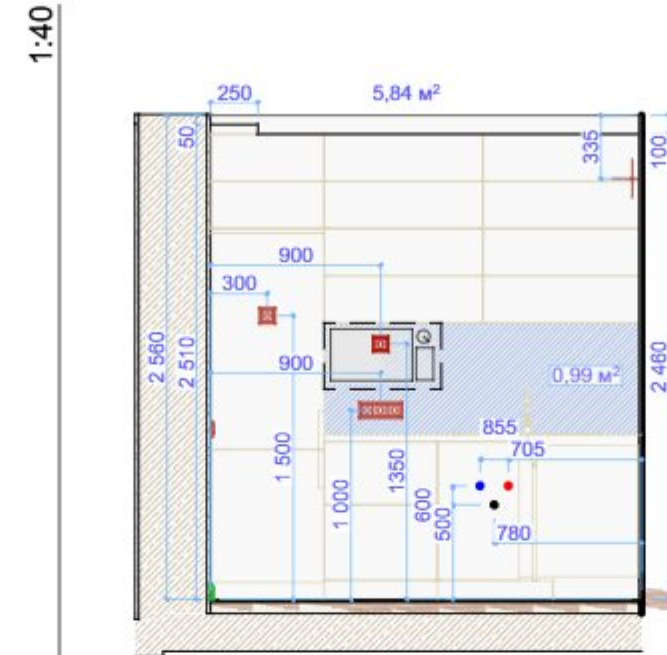

Коридор-кухня

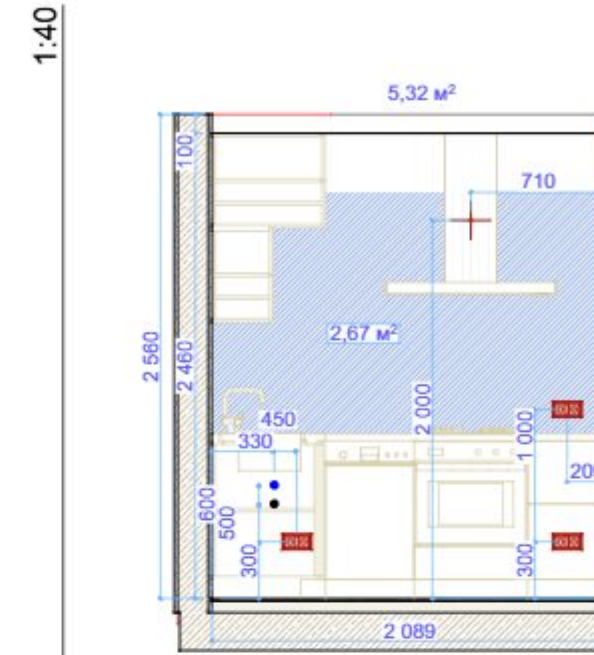

Коридор-кухня

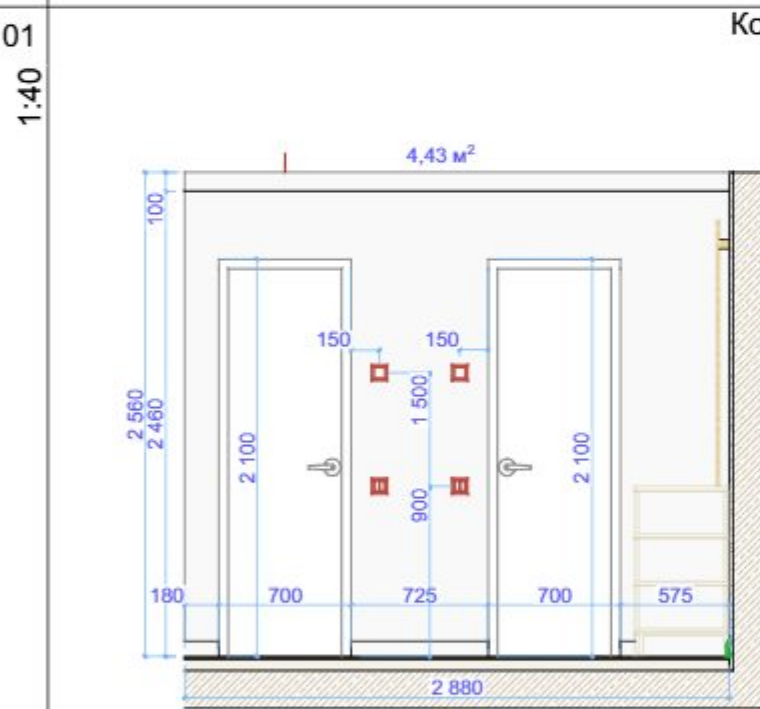

Коридор-кухня

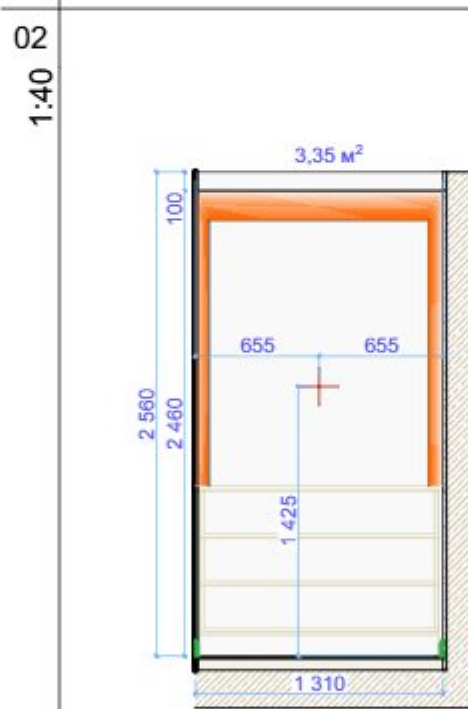

Коридор-кухня

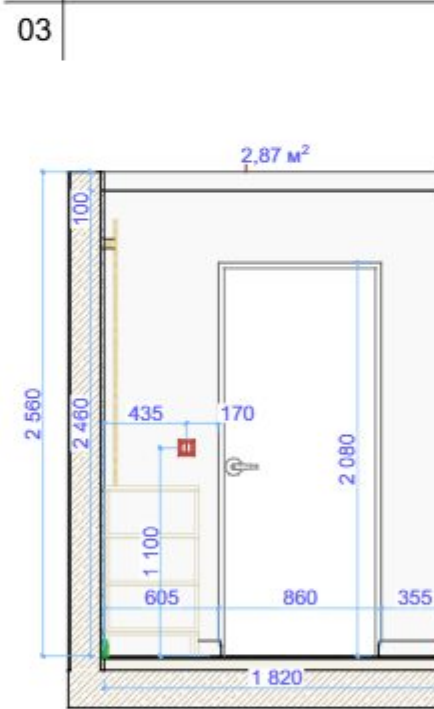

Коридор-кухня

Лист - 1

Площа - стін - 27,62 м²

Площа кухонного фартуху - 3,66 м²

Панорама



План поверху
Розгортки стін зони
(Коридор-кухня)

Зм.	Кіл.уч.	Аркуш
Замовник		
Дизайнер розробник проекту		Войцехівський В.
Дизайнер		
Крисляр		
Н. контроль		Войцехівський В.
Дата.	Підп.	
11.08.2025		
11.08.2025	<i>Войцехівський В.</i>	
11.08.2025		
11.08.2025		
11.08.2025	<i>Войцехівський В.</i>	
Стадія	Архивув.	
Р.Т.П.		

CLIENT	A3 424x301
Client Name	_____
Developer	_____

a3

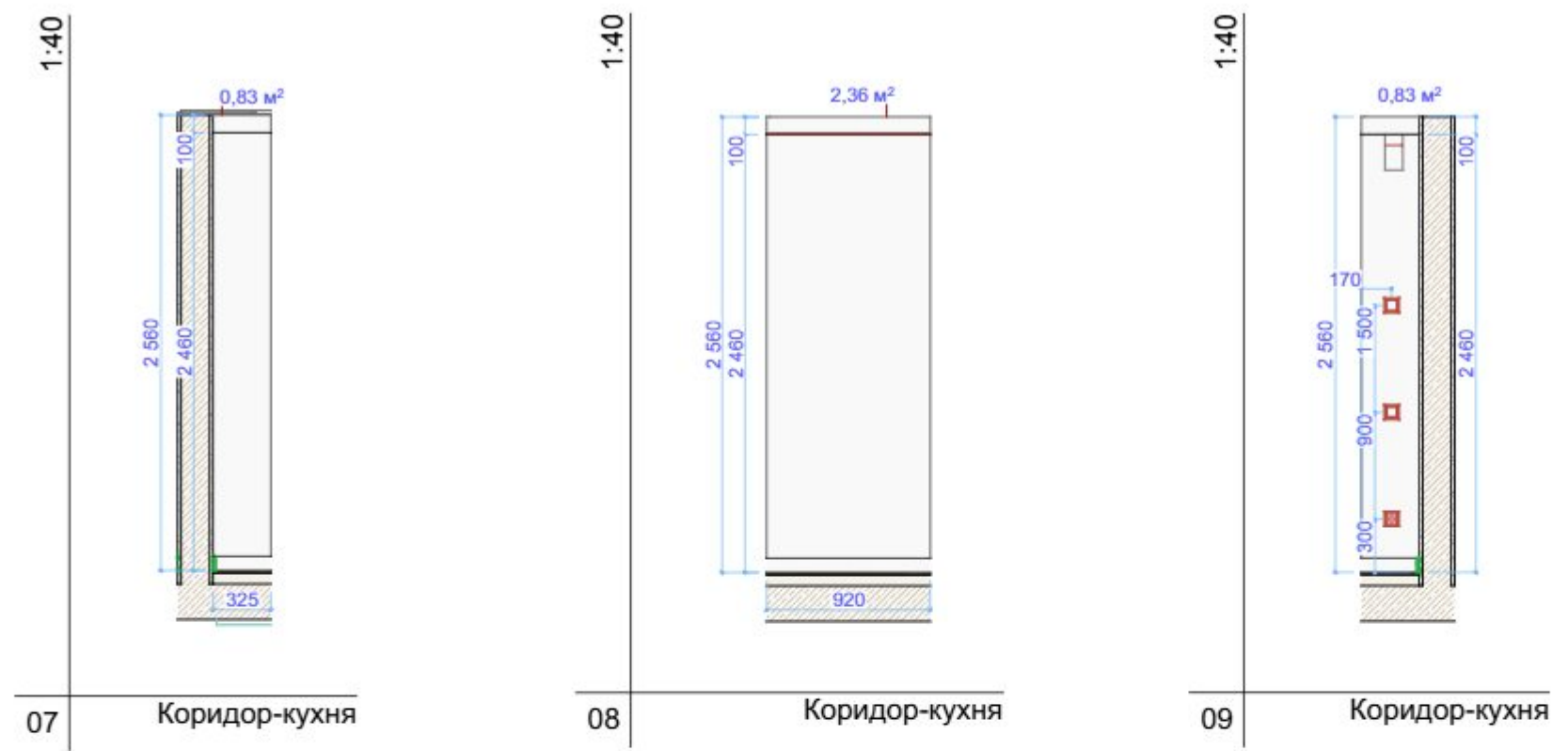

Лист - 2
Площа - стін - 10,22 м²

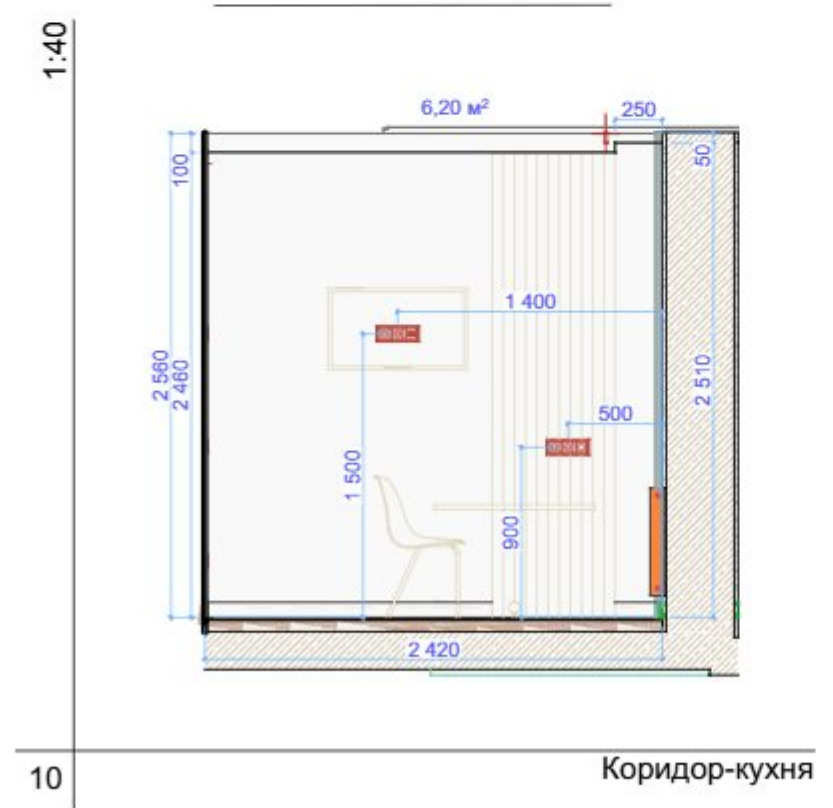

Площа - всіх поверхонь стін 2 листів - 37,84 м²

План поверху
Розгортки стін зони
(Коридор-кухня)

Зм.	Кіл.уч.	Аркуш
Замовник		
Дизайнер розробник проекту		Войцехівський В.
Дизайнер		
Крисляр		
Н. контроль		Войцехівський В.
Дата.	Підп.	
11.08.2025		
11.08.2025		
11.08.2025		
11.08.2025		
11.08.2025		
Стадія	Архивув.	
Р.Т.П.		

CLIENT Client Name _____ A3 424x301

Developer _____

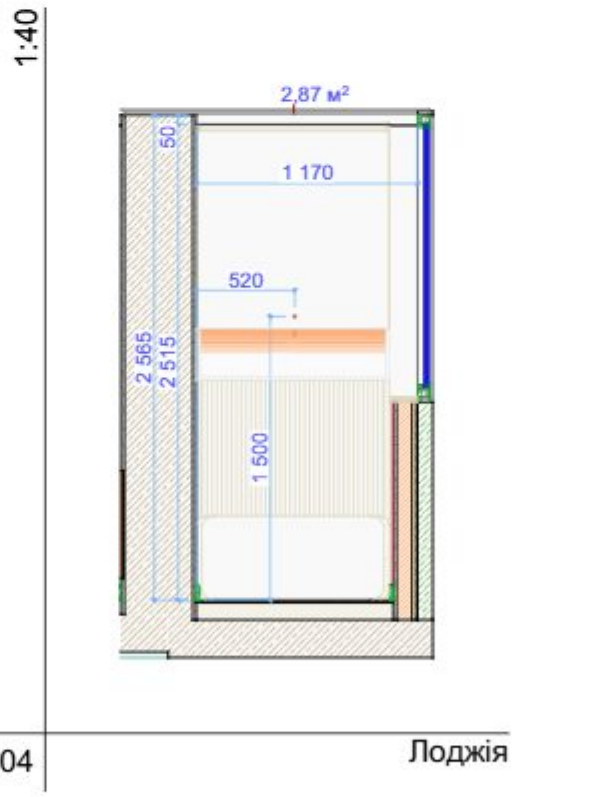
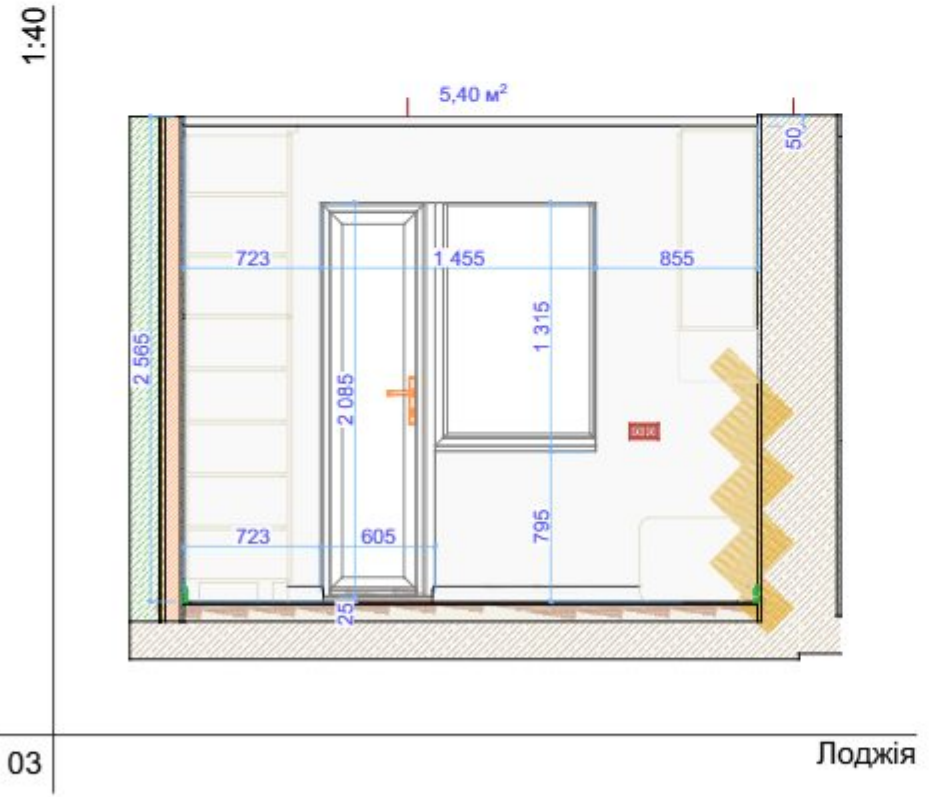
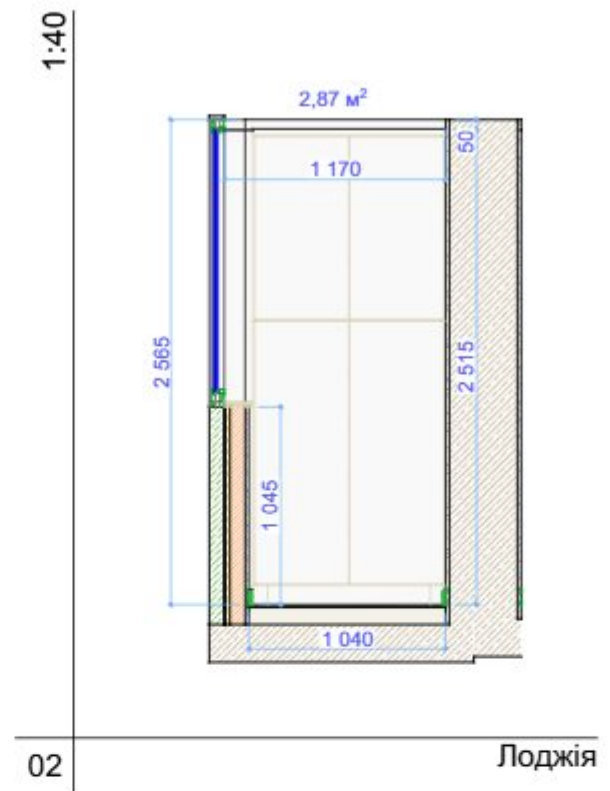
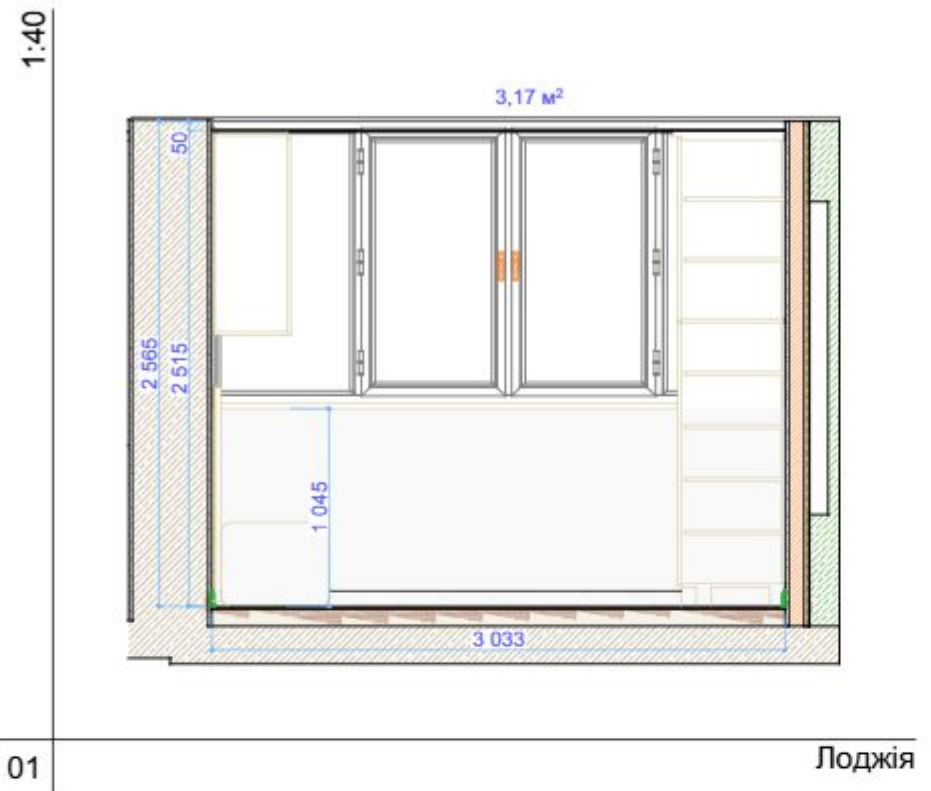

Площа - стін - 14,31 м²



Панорама

План поверху
Розгортки стін зони
(Лоджія)

Зм.	Кіл.уч.	Аркуш
Замовник		
Дизайнер розробник проекту		Войцехівський В.
Дизайнер		
Крисляр		
Н. контроль		Войцехівський В.
Дата.	Підп.	
11.08.2025		
11.08.2025	<i>Войцехівський В.</i>	
11.08.2025	<i>Войцехівський В.</i>	
11.08.2025	<i>Войцехівський В.</i>	
11.08.2025	<i>Войцехівський В.</i>	
Стадія	Аркушів	
Р.Т.П.		

CLIENT Client Name _____ A3 424x301
Developer _____

a 3

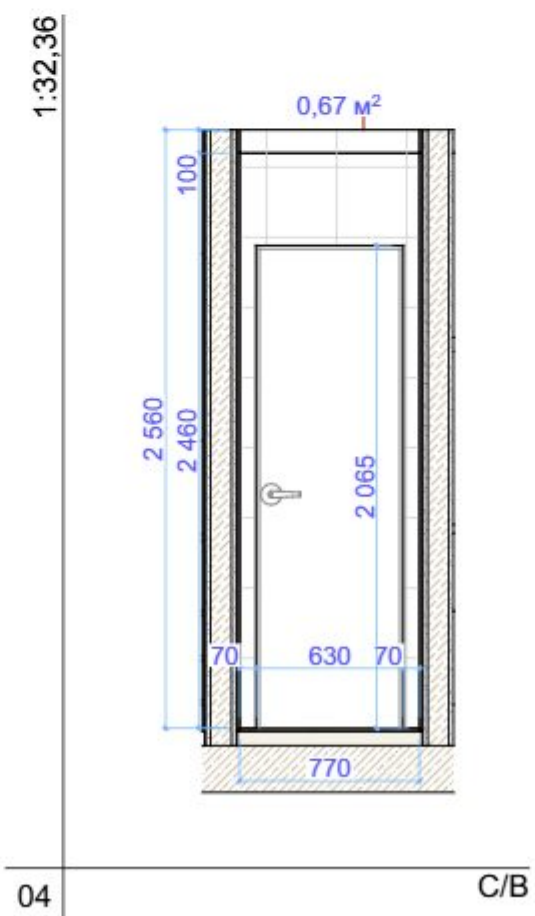
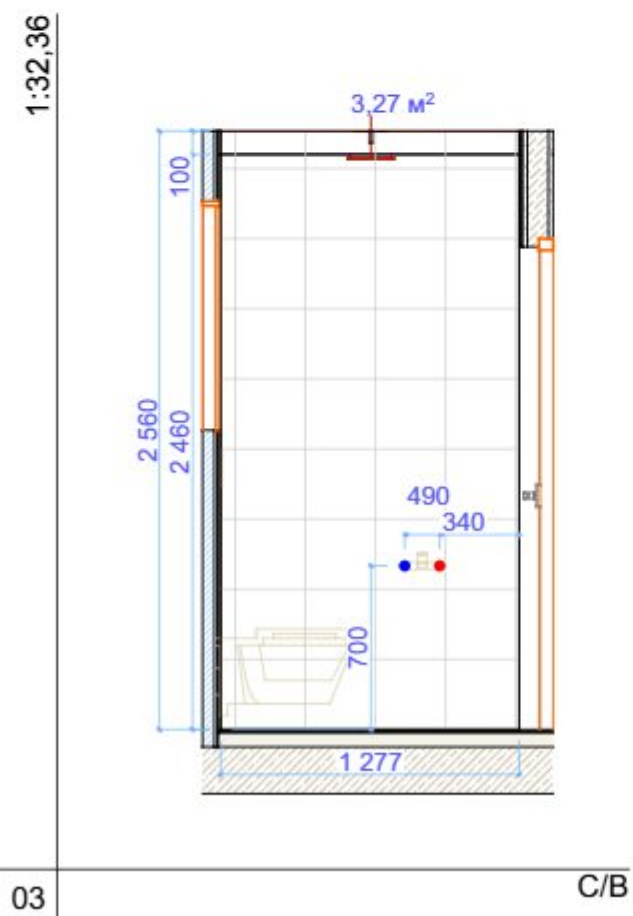
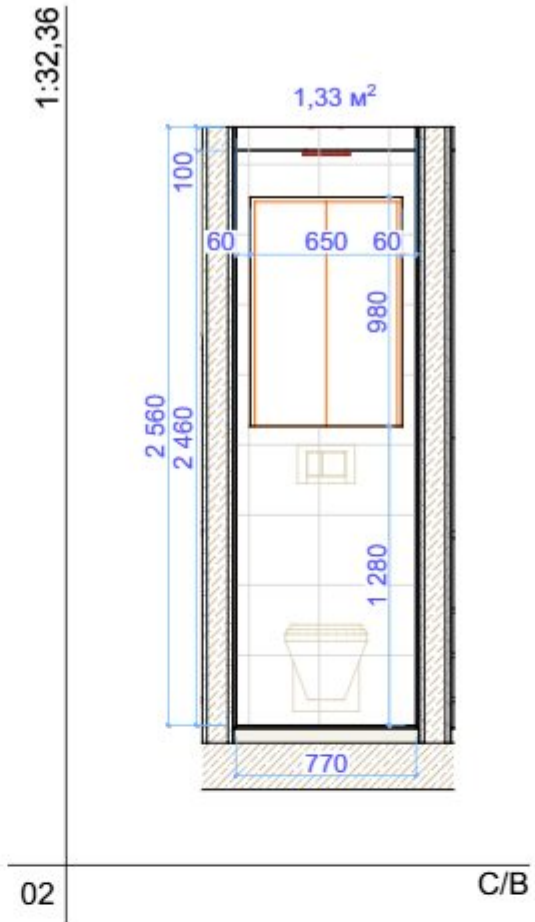
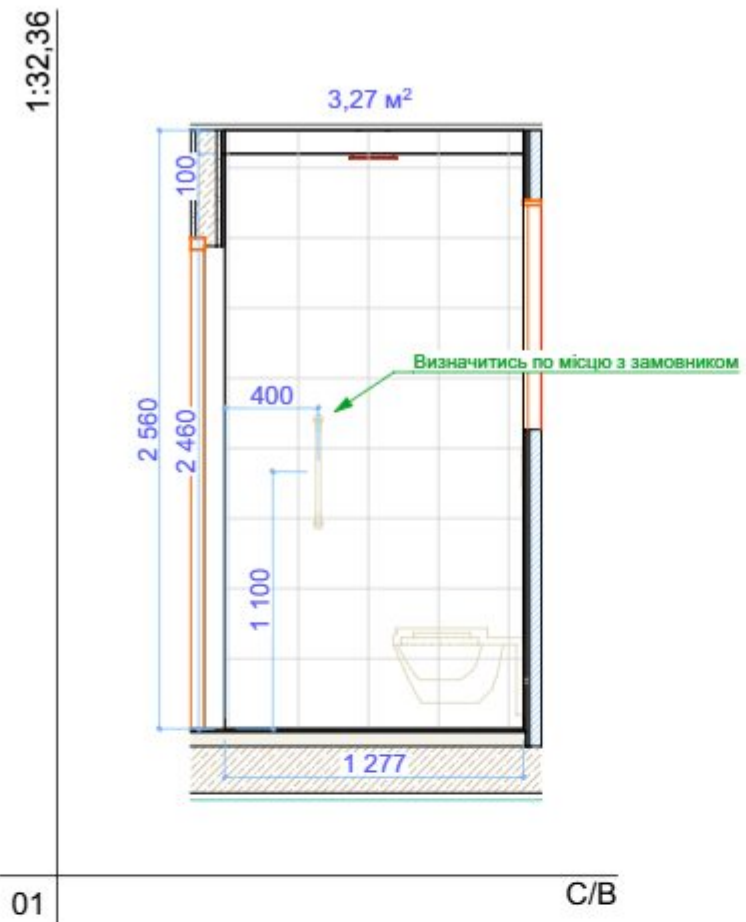

Площа - стін - 8,54 м²



Панорама

План поверху
Розгортки стін зони (С/В)

Зм.	Кіл.уч.	Аркуш
Замовник		
Дизайнер розробник проекту		Войцехівський В.
Дизайнер		
Крисляр		
Н. контроль		Войцехівський В.
Дата.	Підп.	
11.08.2025		
11.08.2025	<i>Войцехівський В.</i>	
11.08.2025		
11.08.2025		
11.08.2025	<i>Войцехівський В.</i>	
Стадія	Архивув.	
Р.Т.П.		

CLIENT
Client Name _____

A3 424x301

Developer _____

a3

1:40

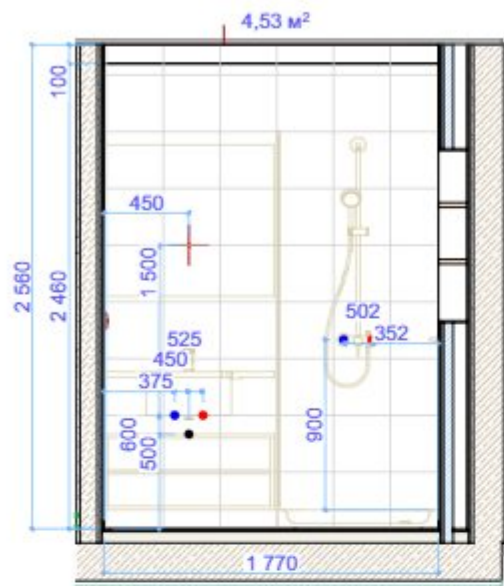

01

Ванна кімната

1:40

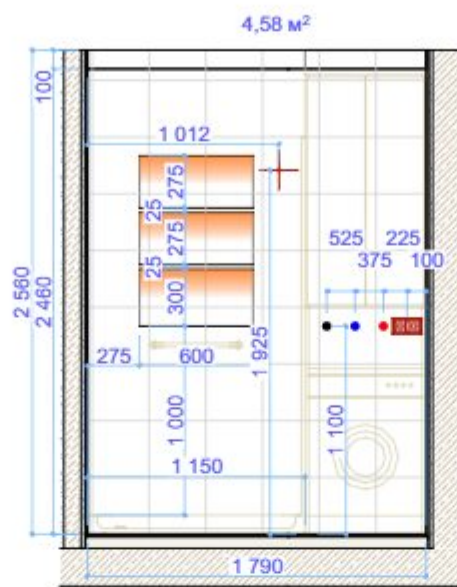

02

Ванна кімната

1:40

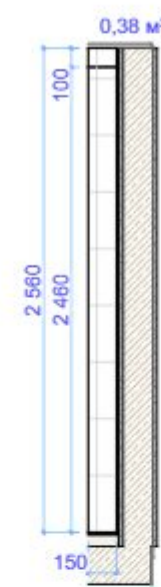

03

Ванна кімната

Площа - стін - 8,54 м²

1:40

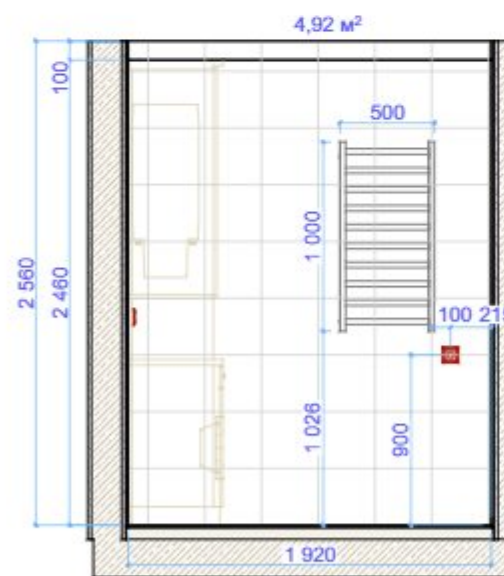

04

Ванна кімната

1:40

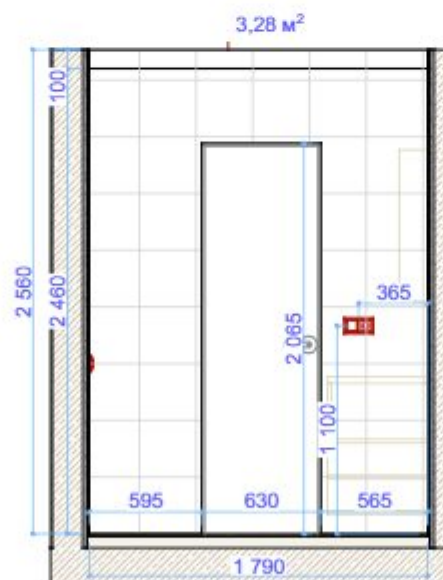

05

Ванна кімната



Панорама

План поверху
Розгортки стін зони
(Ванна кімната)

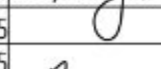
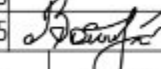
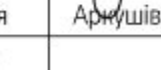
Зм.	Кіл.уч.	Аркуш
Замовник		
Дизайнер розробник проекту		Войцехівський В.
Дизайнер		
Крисляр		
Н. контроль		Войцехівський В.
Дата.	Підп.	
01.09.2025		
01.09.2025		
01.09.2025		
01.09.2025		
Стадія	Архувів	
Р.Т.П.	—	

CLIENT
Client Name _____

A3 424x301

Developer _____

a3

1:24,87

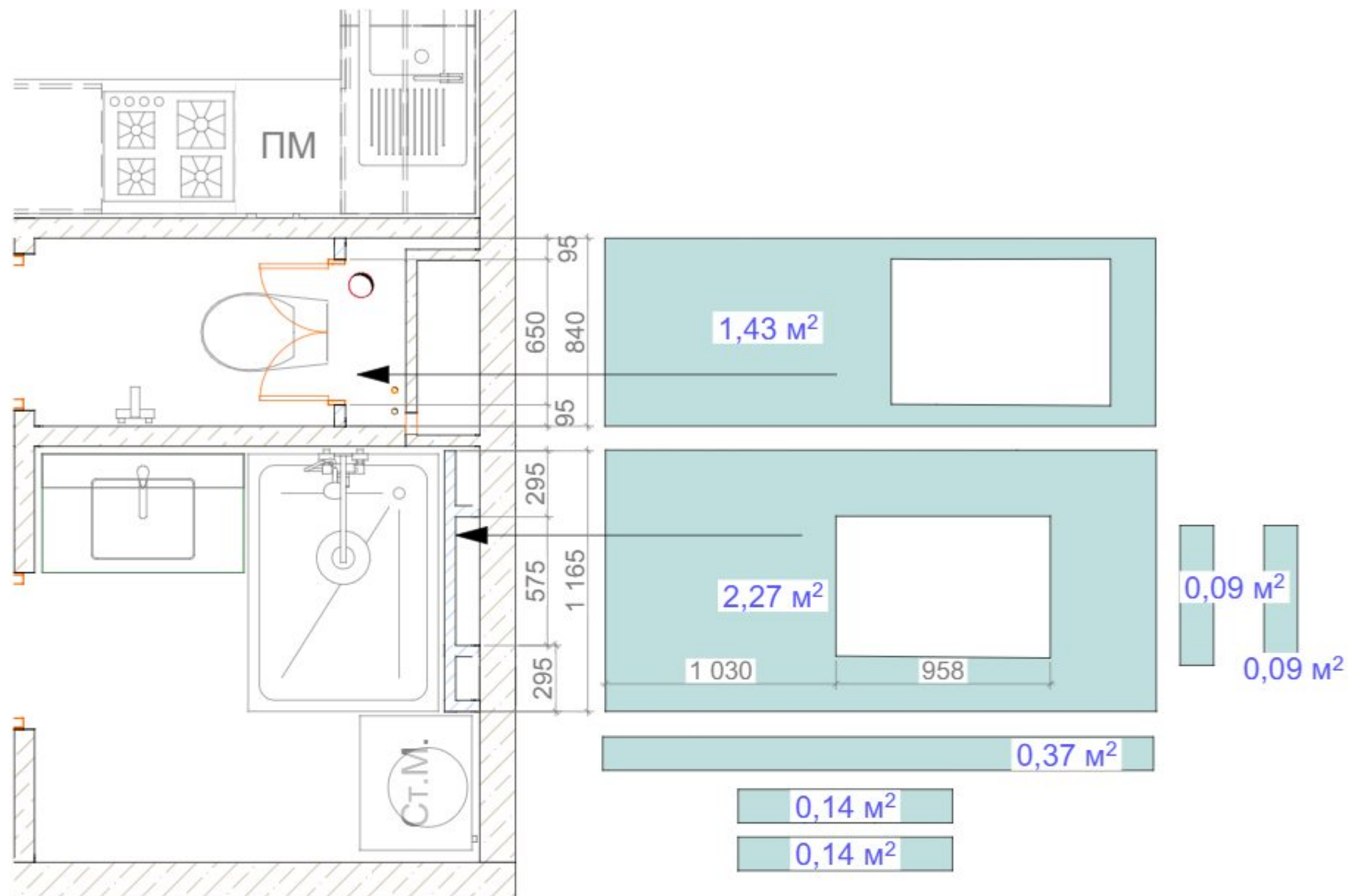

1_2.

Схема розкладки ГКЛ.В

Розкладка ГКЛ.В Сан-вузол	1,43 м²
Розкладка ГКЛ.В Ванна кімната	3,02 м²

План поверху
Схема розкладки ГКЛ,В з площами

Зм.	Кіл.уч.	Аркуш
Замовник		
Дизайнер розробник проекту	Войцехівський В.	
Дизайнер		
Крисляр		
Н. контроль	Войцехівський В.	

Дата.	Підп.
08.09.2025	
08.09.2025	<i>Войцехівський В.</i>
08.09.2025	
08.09.2025	
08.09.2025	

Стадія	Аркушів
Р.Т.П.	—

CLIENT
Client Name _____

A3 424x301

Developer _____

a 3

1:50

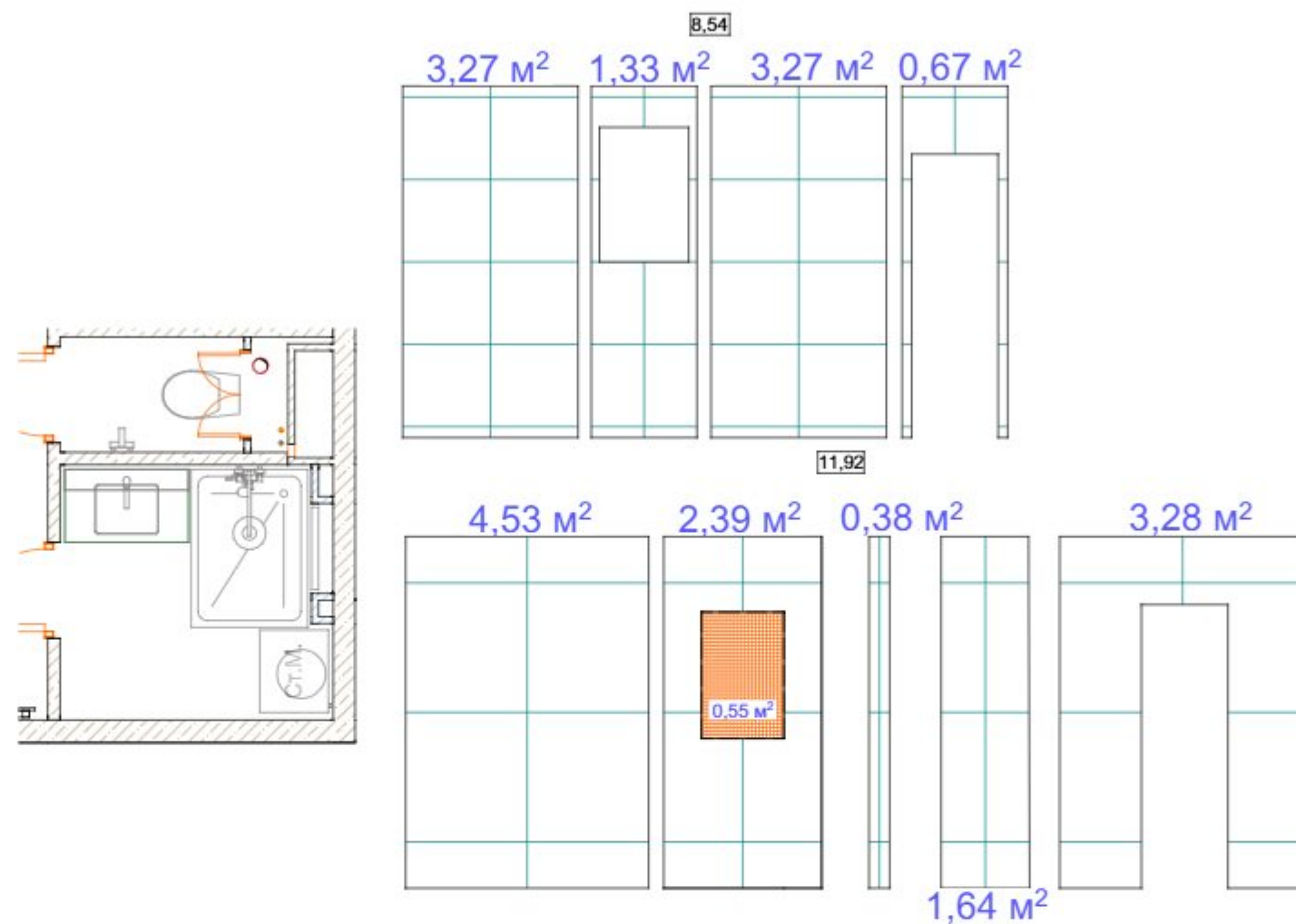



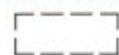

1_2.

Площі поверхонь в санітарних приміщеннях

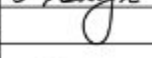
	Сетка 2.5x2.5 Плитка в ніші	0,55
	Сетка 600x1200 Плитка	20,46

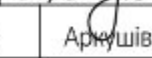
План поверху
Площі поверхонь в санітарних приміщеннях

Зм.	Кіл.уч.	Аркуш
Замовник		
Дизайнер розробник проекту	Войцехівський В.	
Дизайнер		
Крисляр		
Н. контроль	Войцехівський В.	
Дата.	Підп.	
11.08.2025		
11.08.2025		
11.08.2025		
11.08.2025		
11.08.2025		
Стадія	Архив	
Р.Т.П.	—	

CLIENT
Client Name _____

A3 424x301

Developer _____

a3

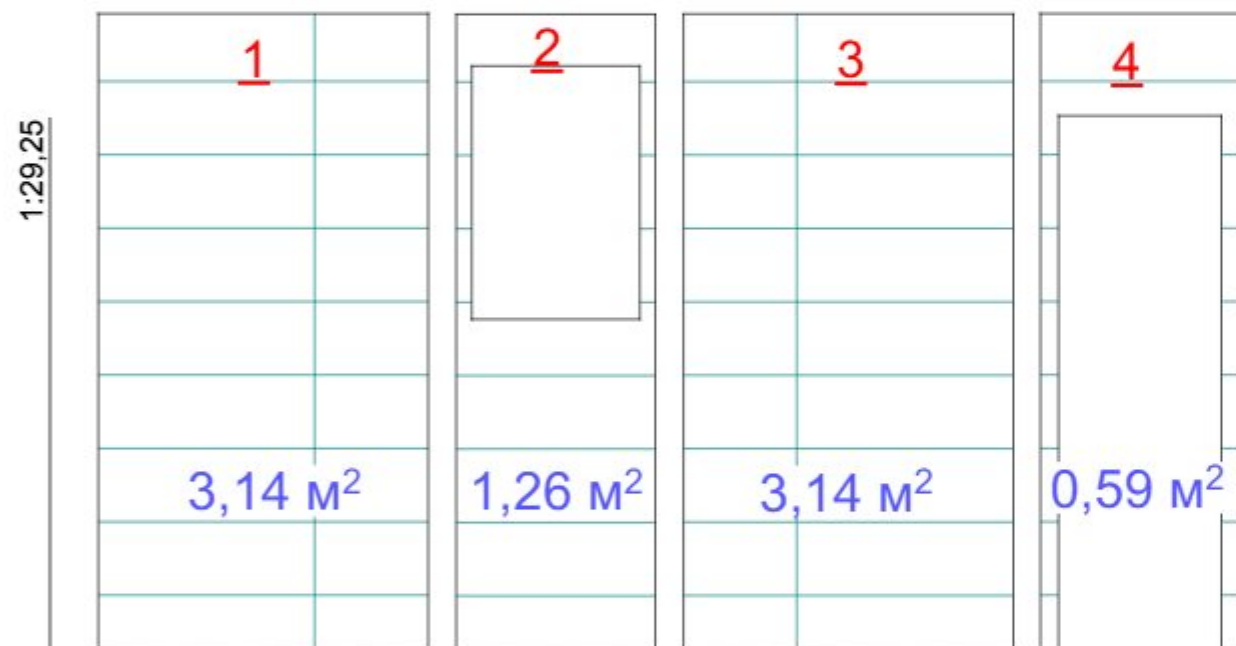

Керамограніт END-7076
Polished 60X120



Площа - стін 8,13 м²
Загальна кількість плиток 32,5 шт
+10% (підрізки)

1_2. Схема розкладки ГКЛ.В



Панорама Сан-вузла

План поверху
Розгортки Сан-вузла--
розкладка плитки

Зм.	Кіл.уч.	Аркуш
Замовник		
Дизайнер розробник проекту		Войцехівський В.
Дизайнер		
Крисляр		
Н. контроль		Войцехівський В.
Дата.	Підп.	
08.09.2025		
08.09.2025	<i>[Signature]</i>	
08.09.2025		
08.09.2025		
08.09.2025		
Стадія	Аркушів	
Р.Т.П.	—	

CLIENT
Client Name _____

A3 424x301

Developer _____

a 3

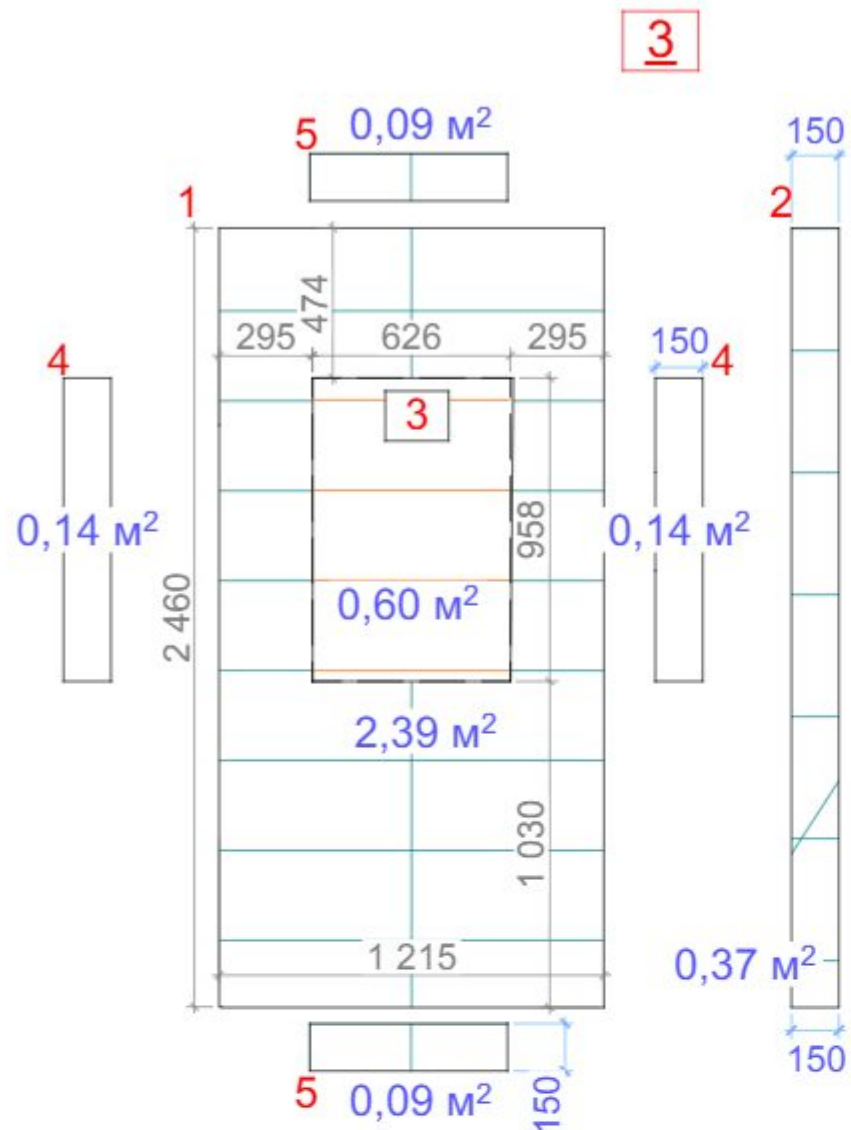

Загальна площа - поверхонь Ванної кімнати - 18,47 м²

CARBON GREY
29,8x59,8



Площа - стін з нішою (душ) - 4,72 м²

загальна кількість плиток 18 шт
(кількість плиток на боковини 2 шт
низ верх в ніші 1 шт)
на боковині №2 1,5шт

Загальна кількість кількість 22,5+10%
(підрізки) = 25шт



Панорама
Ванної кімнати

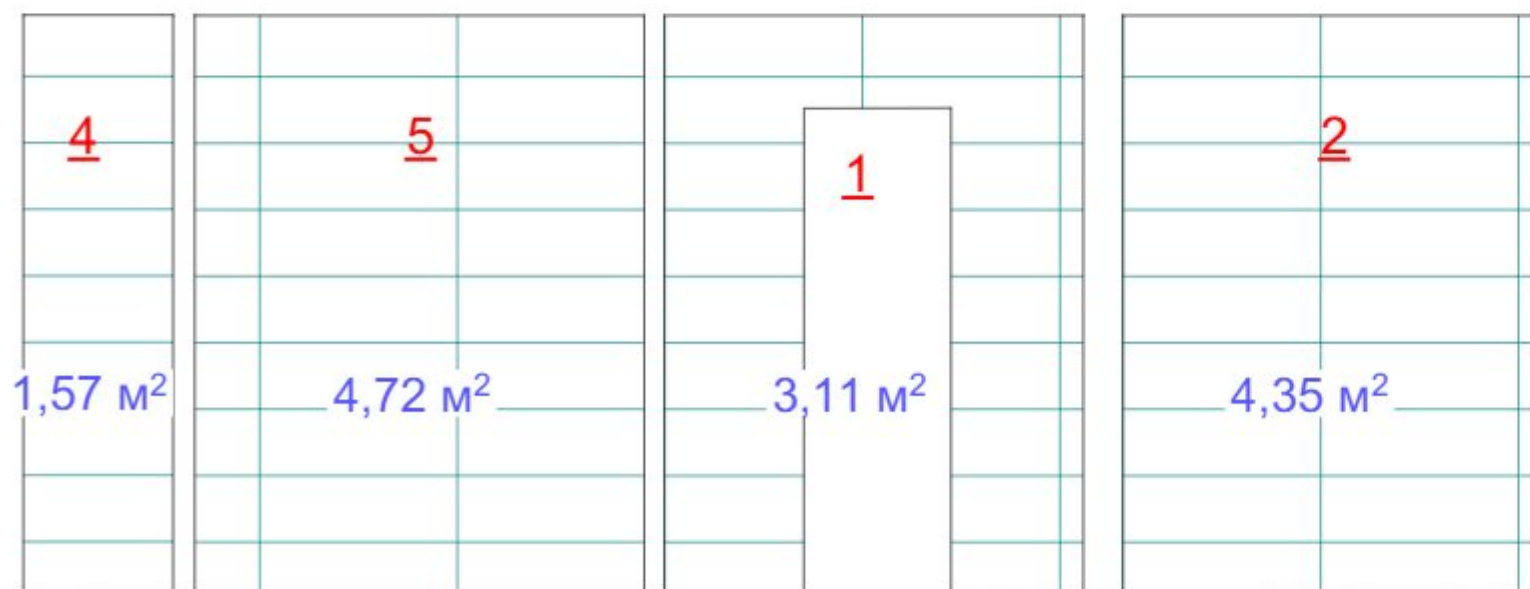

Керамограніт END-7076
Polished 60X120



Площа - стін 13,75 м²
Загальна кількість плиток 57 шт
+10% (підрізки)

План поверху
Розгортки Ванна кімната
-- розкладка плитки

Зм.	Кіл.уч.	Аркуш
Замовник		
Дизайнер розробник проекту		Войцехівський В.
Дизайнер		
Крисляр		
Н. контроль		Войцехівський В.
Дата.	Підп.	
08.09.2025		
08.09.2025		
08.09.2025		
08.09.2025		
08.09.2025		
Стадія	Аркушів	
Р.Т.П.		

CLIENT
Client Name _____

A3 424x301

Developer _____

a 3



План поверху
Рендер Передпокій 5,47 м2

Зм.	Кіл.уч.	Аркуш
Замовник		
Дизайнер розробник проекту		Войцехівський В.
Дизайнер		
Крисляр		
Н. контроль		Войцехівський В.
Дата.	Підп.	
11.08.2025		
11.08.2025		
11.08.2025		
11.08.2025		
11.08.2025		
Стадія	Аркушів	
Р.Т.П.	—	

CLIENT
 Client Name _____

Developer _____

A3 424x301

a 3



План поверху
Рендер Кімната 15,77 м2

Зм.	Кіл.уч.	Аркуш
Замовник		
Дизайнер розробник проекту		Войцехівський В.
Дизайнер		
Крисляр		
Н. контроль		Войцехівський В.
Дата.		Підп.
11.08.2025		
11.08.2025		<i>Войцехівський В.</i>
11.08.2025		
11.08.2025		
11.08.2025		
Стадія		Аркушів
Р.Т.П.		—



Панорама

CLIENT
Client Name _____

A3 424x301

Developer _____

a 3



Панорама



Панорама



План поверху
Рендер Кімната- лоджія
16,64 м2

Зм.	Кіл.уч.	Аркуш
Замовник		
Дизайнер розробник проекту	Войцехівський В.	
Дизайнер		
Крисляр		
Н. контроль	Войцехівський В.	
Дата.	Підп.	
11.08.2025		
11.08.2025	<i>Войцехівський В.</i>	
11.08.2025		
11.08.2025		
11.08.2025		
Стадія	Аркушів	
Р.Т.П.	—	

CLIENT Client Name _____ A3 424x301
Developer _____

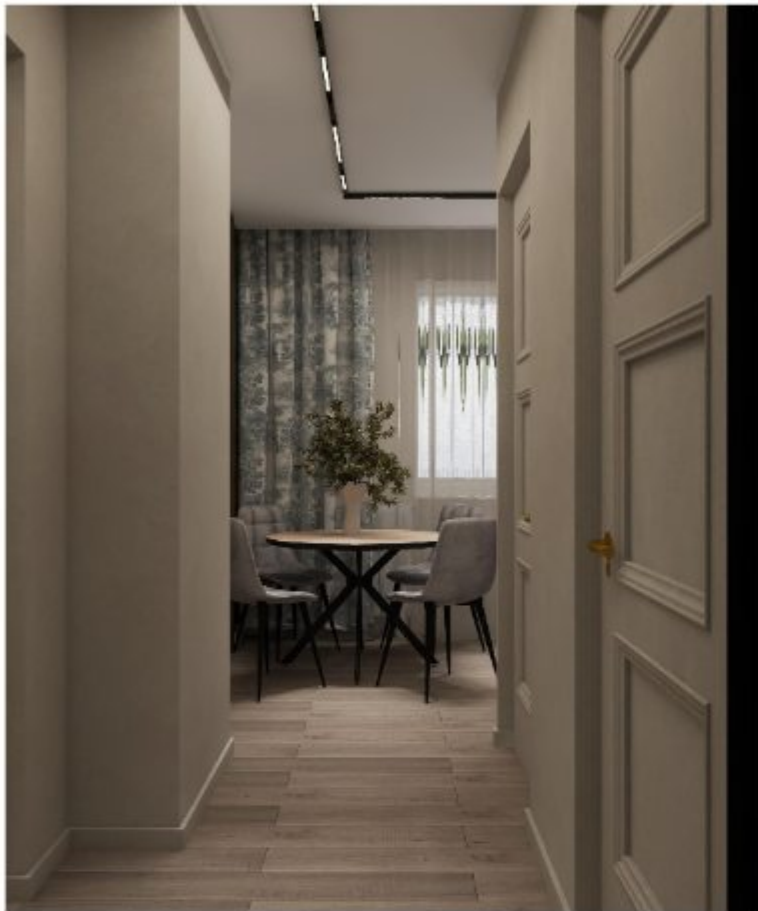

Панорама

План поверху
Рендер коридор кухня
11,20 м2

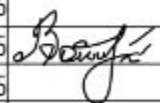
Зм.	Кіл.уч.	Аркуш
Замовник		
Дизайнер розробник проекту		Войцехівський В.
Дизайнер		
Крисляр		
Н. контроль		Войцехівський В.
Дата.	Підп.	
11.08.2025		
11.08.2025		
11.08.2025		
11.08.2025		
11.08.2025		
Стадія	Аркушів	
Р.Т.П.	—	

CLIENT
Client Name _____

Developer _____

A3 424x301

a 3

План поверху
Рендер Лоджія 3,15 м2

Зм.	Кіл.уч.	Аркуш
Замовник		
Дизайнер розробник проекту		Войцехівський В.
Дизайнер		
Крисляр		
Н. контроль		Войцехівський В.
Дата.	Підп.	
11.08.2025		
11.08.2025	<i>Войцехівський В.</i>	
11.08.2025		
11.08.2025		
11.08.2025		
Стадія	Аркушів	
Р.Т.П.	—	



Панорама

CLIENT
Client Name _____

Developer _____

A3 424x301

a 3



BRIG MAESTRO
ремонт & будівництво



План поверху
Рендер С/В 0,98 м2

Зм.	Кіл.уч.	Аркуш
Замовник		
Дизайнер розробник проекту		Войцехівський В.
Дизайнер		
Крисляр		
Н. контроль		Войцехівський В.
Дата.	Підп.	
11.08.2025		
11.08.2025		
11.08.2025		
11.08.2025		
11.08.2025		
Стадія	Аркушів	
Р.Т.П.	—	



Панорама

CLIENT
Client Name _____

A3 424x301

Developer _____

a 3



План поверху
Рендер Ванна кімната
3,26 м2

Зм.	Кіл.уч.	Аркуш
Замовник		
Дизайнер розробник проекту		Войцехівський В.
Дизайнер		
Крисляр		
Н. контроль		Войцехівський В.
Дата.	Підп.	
11.08.2025		
11.08.2025		
11.08.2025		
11.08.2025		
11.08.2025		
Стадія	Аркушів	
Р.Т.П.	—	



Панорама

CLIENT
Client Name _____

A3 424x301

Developer _____

a 3

AGT plus



Площа - панелі набірної планки - 5,45м²

Рекомендація по текстилю*



Тканина для м'яких панелей підбирається після всіх оздоблювальних робіт меблярем - прив'язуватись до панорами!!!



Площа - панелі набірних напів валиків - 6,75 м²

1:40

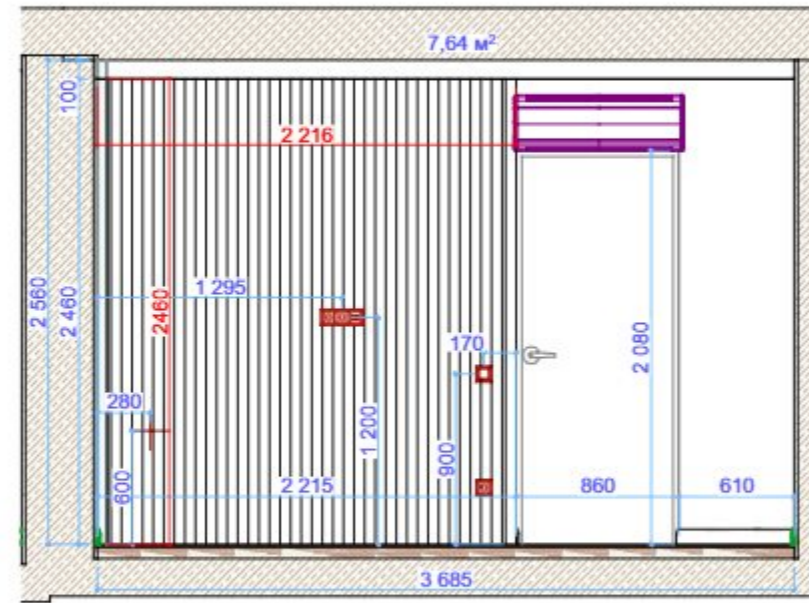

02

Кімната-Л

1:40



04

Кімната-Л

План поверху
Розгортки стін зони
(Кімната-Л)
Матеріали панелей

Зм.	Кіл.уч.	Аркуш
Замовник		
Дизайнер розробки проекту		Войцехівський В.
Дизайнер		
Крисляр		
Н. контроль		Войцехівський В.
Дата.	Підп.	
13.08.2025		
13.08.2025	<i>Войцехівський В.</i>	
13.08.2025		
13.08.2025	<i>Войцехівський В.</i>	
13.08.2025		
Стадія	Архшів	
Р.Т.П.		



Панорама

CLIENT
Client Name _____
Developer _____

A3 424x301

a 3

1:40

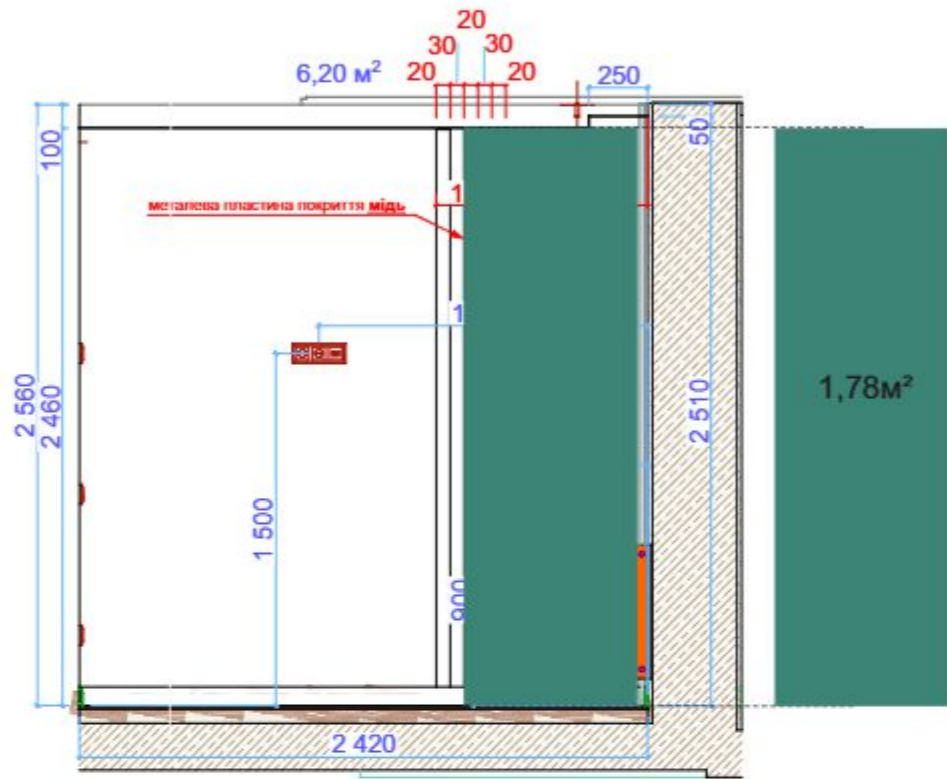

10

Коридор-кухня

Дзеркальна наклейка акрилова самоклейна для стін Молдинг -20 2x240 см 4 шт. Бронза



QR-Код

Дзеркальний молдинг на клейовій основі загальною довжиною 9,6 метрів



4 елементи по 2,4 метри в комплекті
Не боїться води та вологи! ;)

1:40

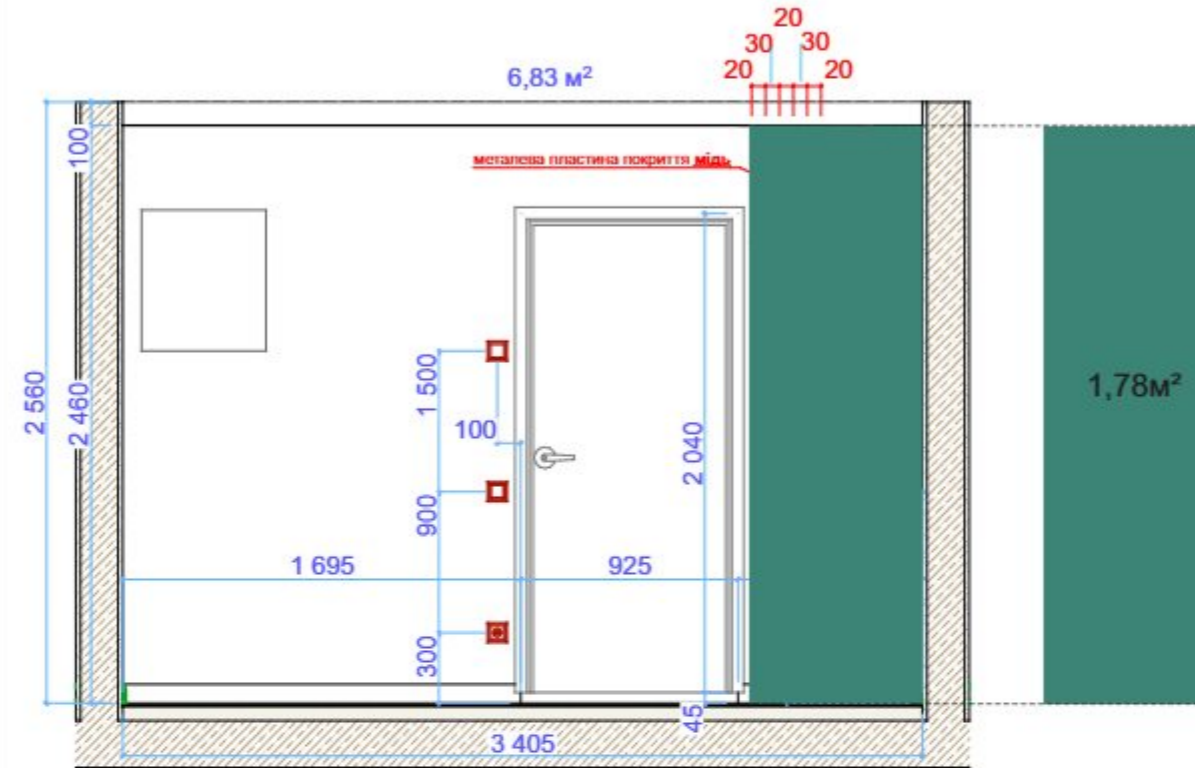

03

Передпокій

Декоративна площа - окислена мідь з патіно.



Декорування
План поверху
Розгортки стін зони
(Передпокій
Коридор-кухня)

Зм.	Кіл.уч.	Аркуш
Замовник		
Дизайнер розробник проекту	Войцехівський В.	
Дизайнер		
Крисляр		
Н. контроль		Войцехівський В.
Дата.	Підп.	
13.08.2025		
13.08.2025		
13.08.2025		
13.08.2025		
13.08.2025		
Стадія	Архивів	
Р.Т.П.	—	

CLIENT Client Name _____ A3 424x301
Developer _____

a 3

AGT plus



Площа - панелі набірної планки / щит фризирований - 7,45м²

AGT plus



Площа - панелі щит - 3,93м²

AGT plus



Площа - панелі набірної планки / щит фризирований - 3,32м²

Площа - панелі щит - 0,88м² **в такий же колір як рейки - вище!**

*Панель Carbon 18 мм. (двосторонні) 8115/1070 - Кашемір



Панорама

1:40

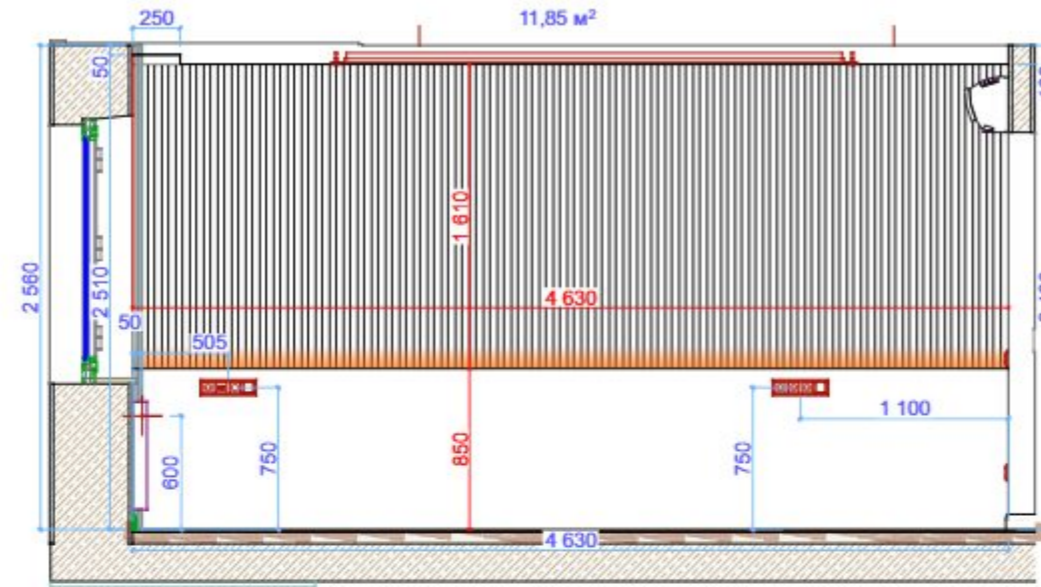

Кімната

02

1:40

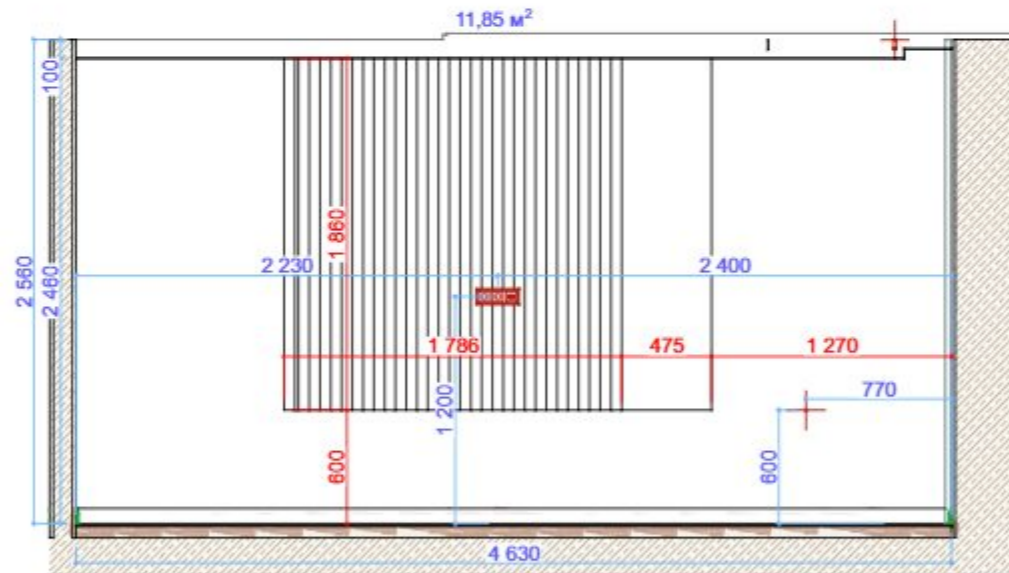

Кімната

04

План поверху
Розгортки стін зони
(Кімната)
Матеріали панелей

Зм.	Кіл.уч.	Аркуш
Замовник		
Дизайнер розробки проекту		Войцехівський В.
Дизайнер		
Крисляр		
Н. контроль		Войцехівський В.
Дата.	Підп.	
13.08.2025		
13.08.2025		
13.08.2025		
13.08.2025		
13.08.2025		
Стадія	Архувів	
Р.Т.П.		

CLIENT
Client Name _____

A3 424x301

Developer _____

a 3

Декорування



- Площа штукатурки 11,77м²
 Травертін - quickdecor
- Площа фарбування 4,56м²
 Ncs s 0505-y30R
- Площа декорування 1,85м²

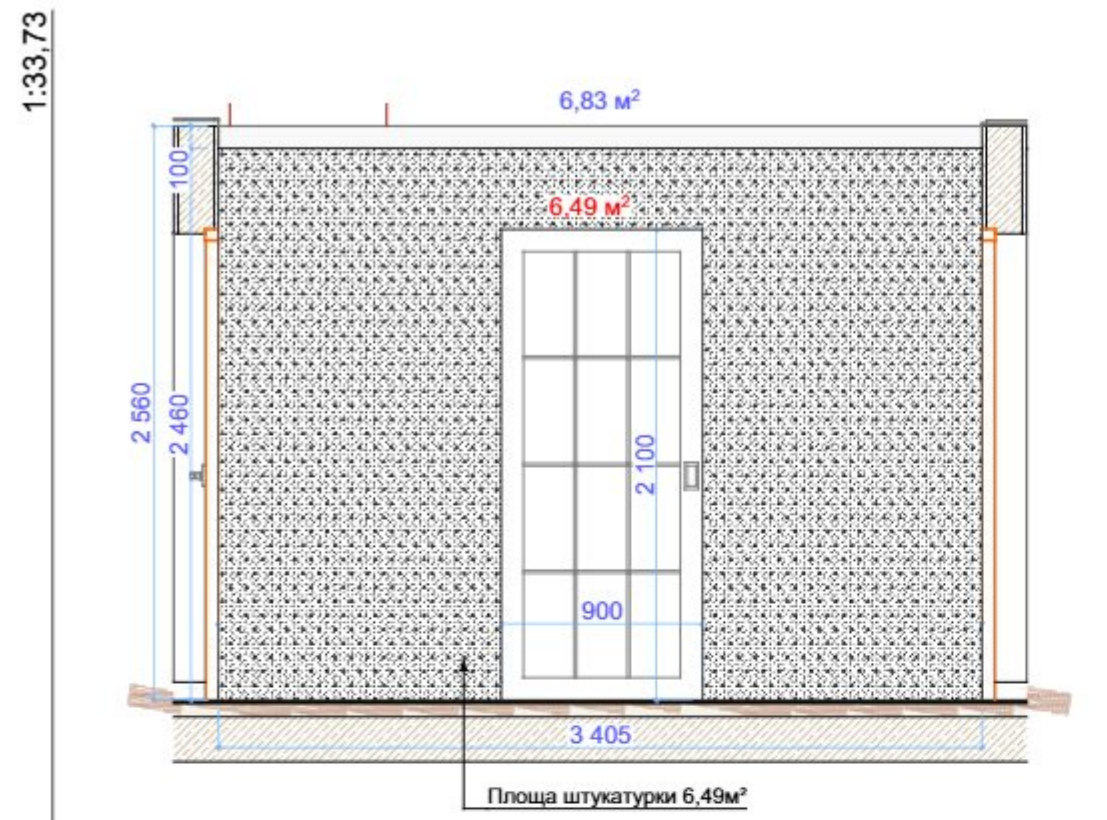

01 Передпокій

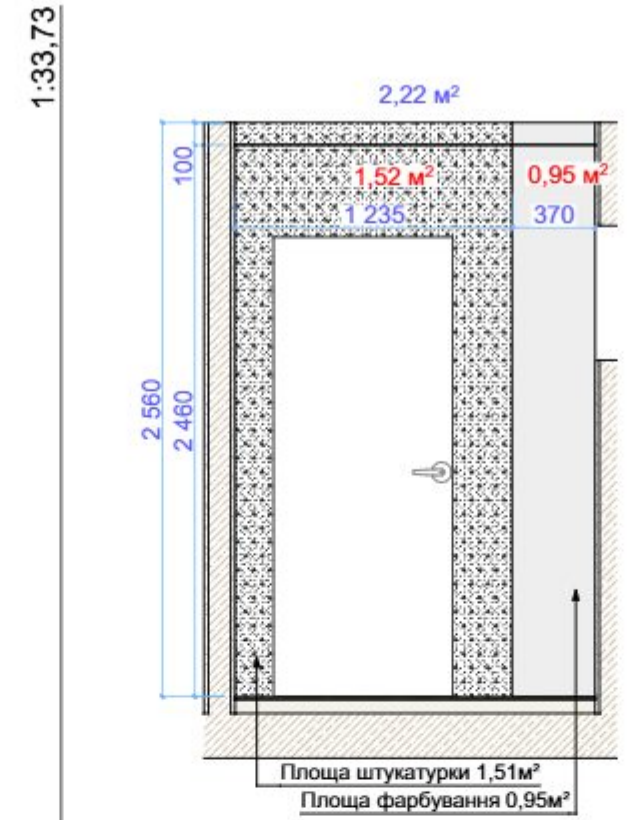

02 Передпокій

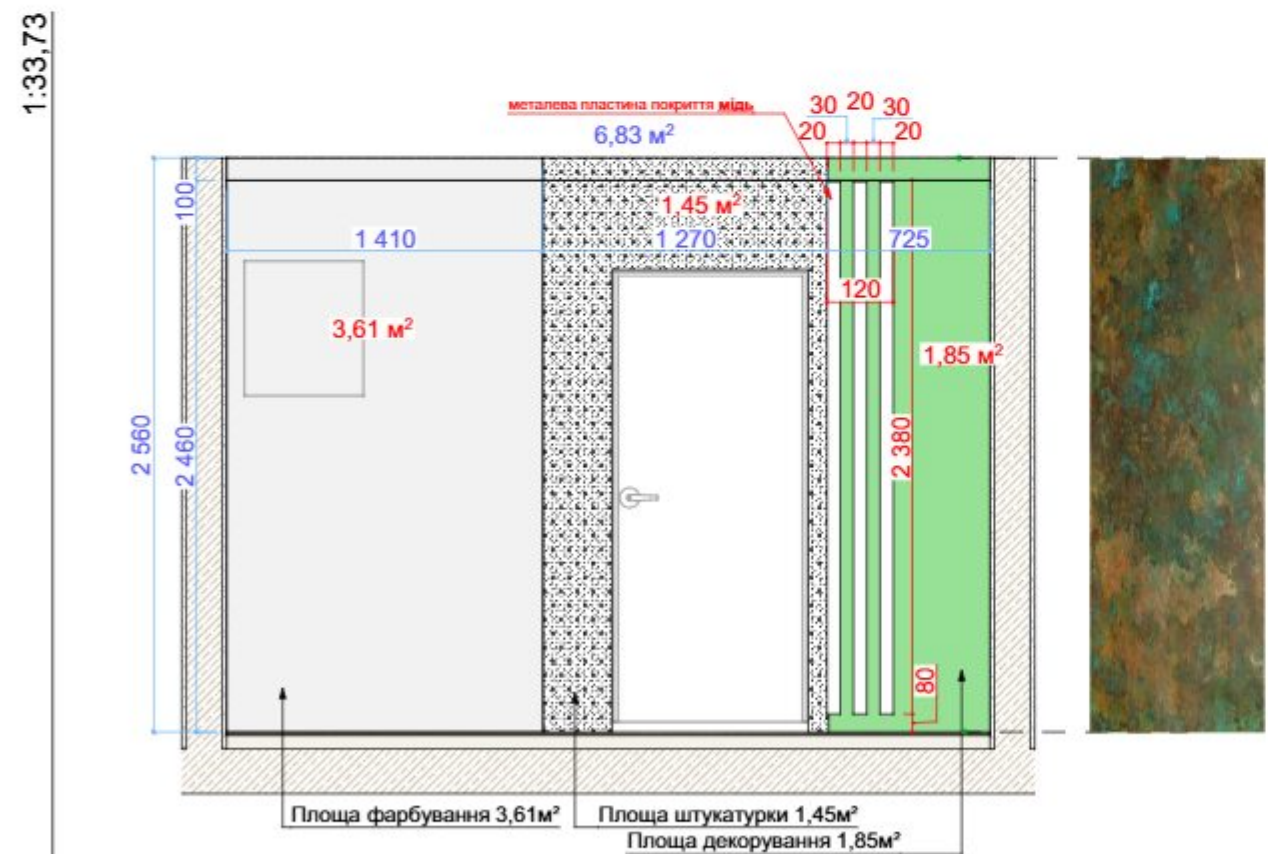

03 Передпокій

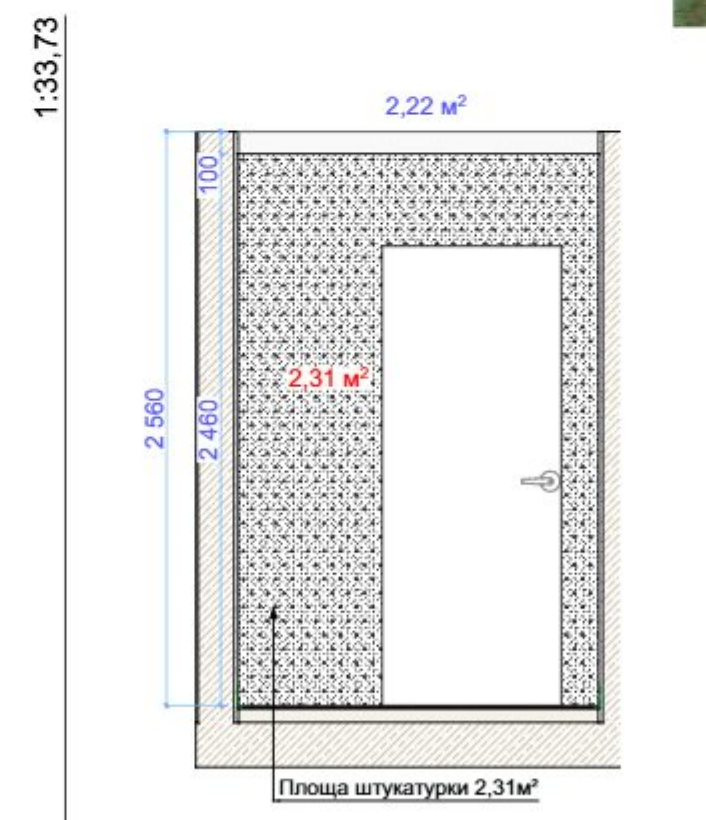

04 Передпокій



Панорама

План поверху
Розгортки стін зони
(Передпокій)

Зм.	Кіл.уч.	Аркуш
Замовник		
Дизайнер розробник проекту	Войцехівський В.	
Дизайнер		
Крисляр		
Н. контроль	Войцехівський В.	
Дата.	Підп.	
16.08.2025		
16.08.2025		
16.08.2025		
16.08.2025		
Стадія	Аркушів	
Р.Т.П.	—	

CLIENT
Client Name _____



Developer _____

A3 424x301

a3

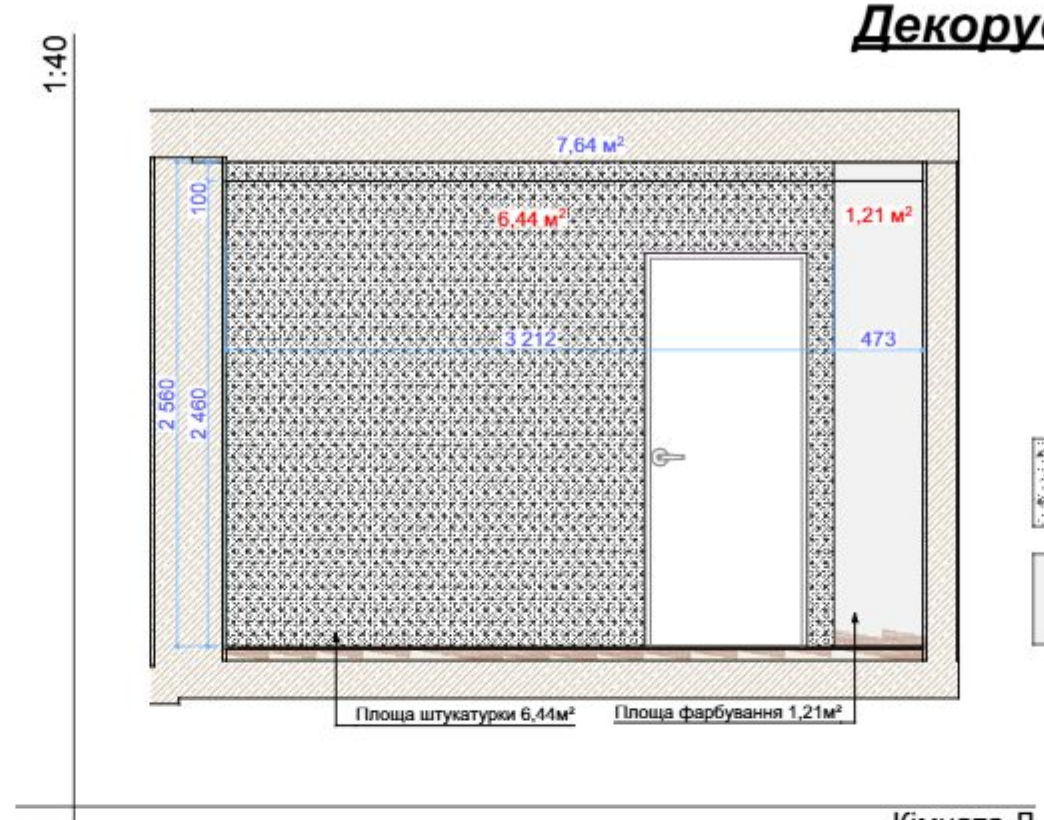
Декорування Лист - 1



 Площа штукатурки 25,94м²
 Площа фарбування 9,03м²

01 Кімната-Л

02 Кімната-Л

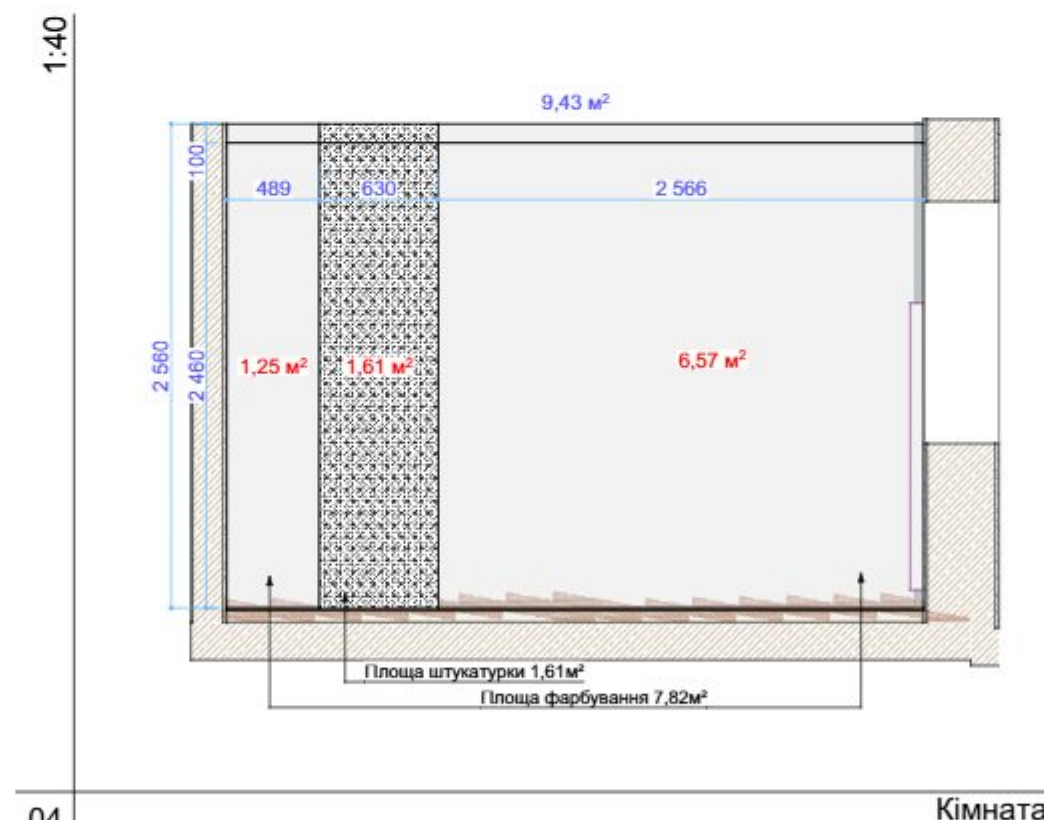
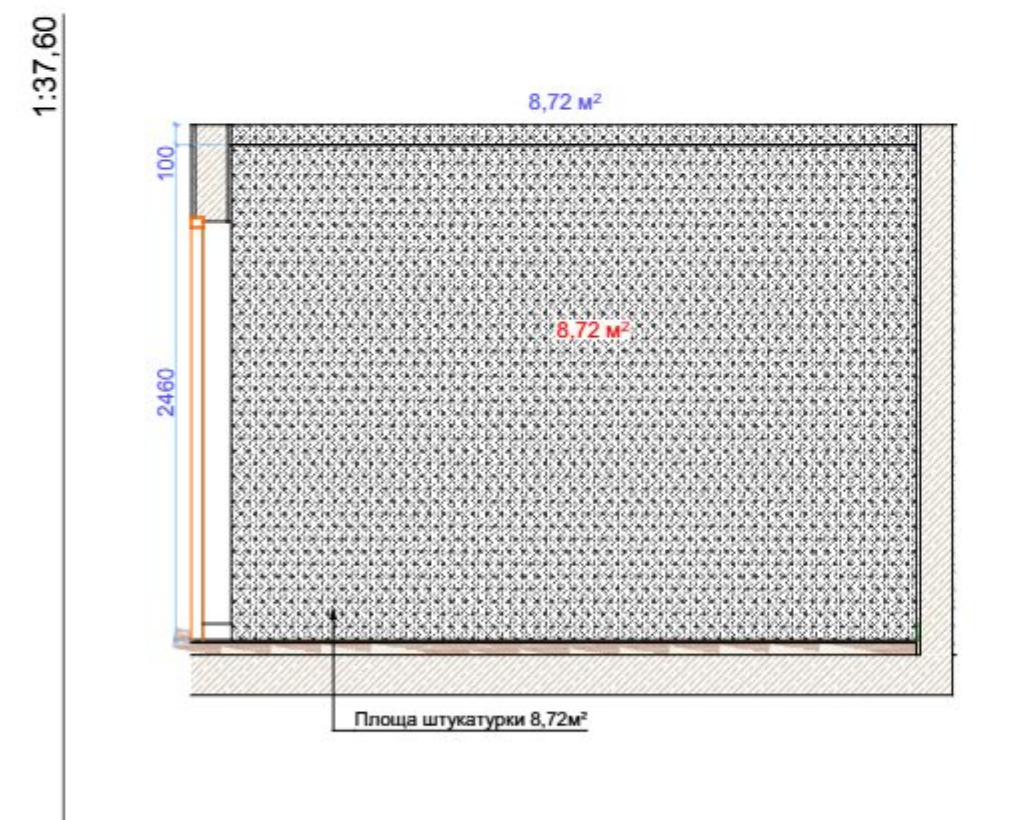



03 Кімната-Л

04 Кімната-Л

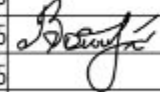

Панорама

План поверху
Розгортки стін зони
(Кімната-Л)

Зм.	Кіл.уч.	Аркуш
Замовник		
Дизайнер розробник проекту		Войцехівський В.
Дизайнер		
Крисляр		
Н. контроль		Войцехівський В.
Дата.	Підп.	
16.08.2025		
16.08.2025		
16.08.2025		
16.08.2025		
16.08.2025		
Стадія	Аркушів	
Р.Т.П.		

CLIENT Client Name _____ A3 424x301

Developer _____

a3

Декорування Лист - 2

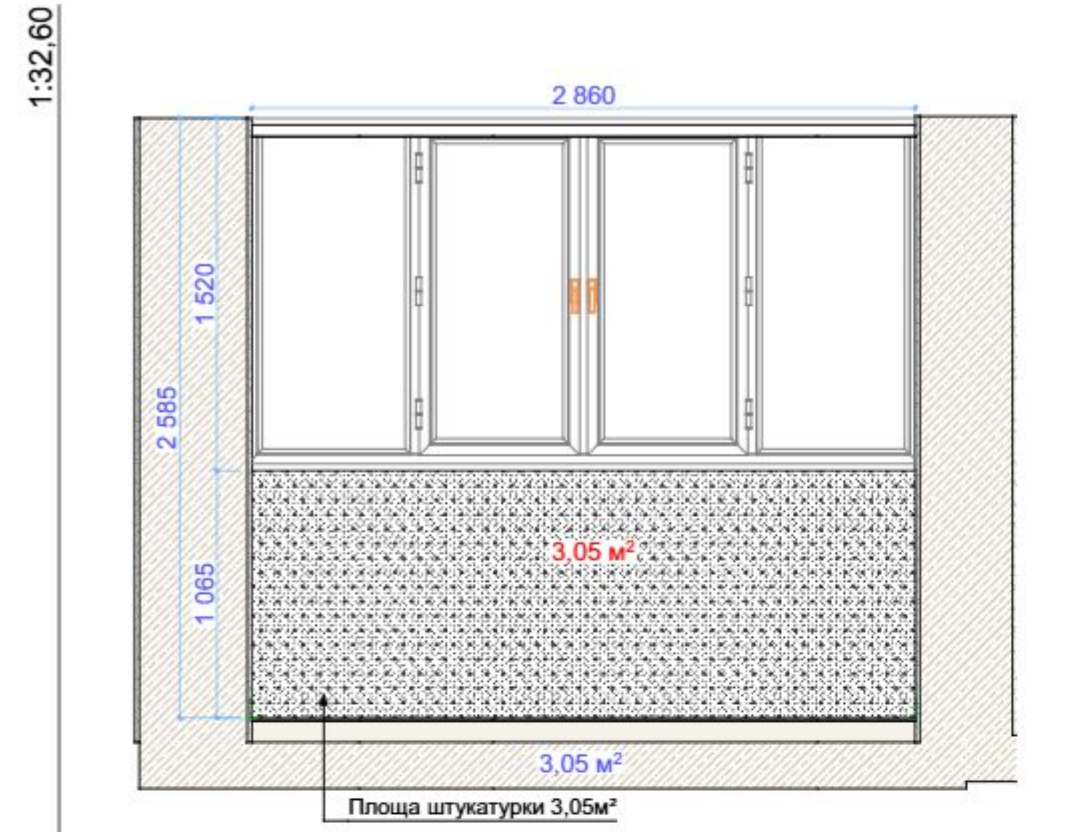

01 К-Лоджия

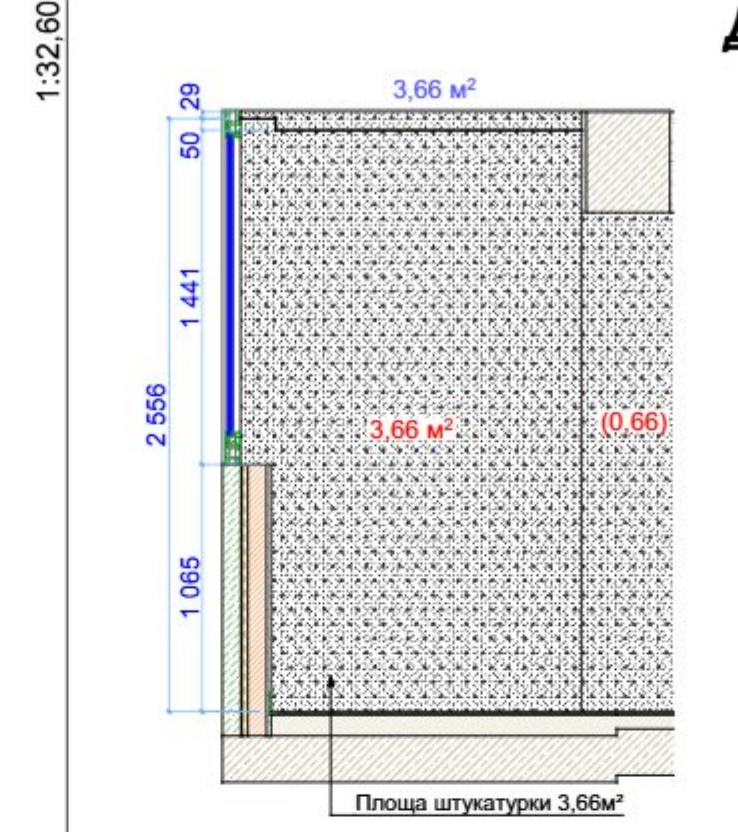

02 К-Лоджия

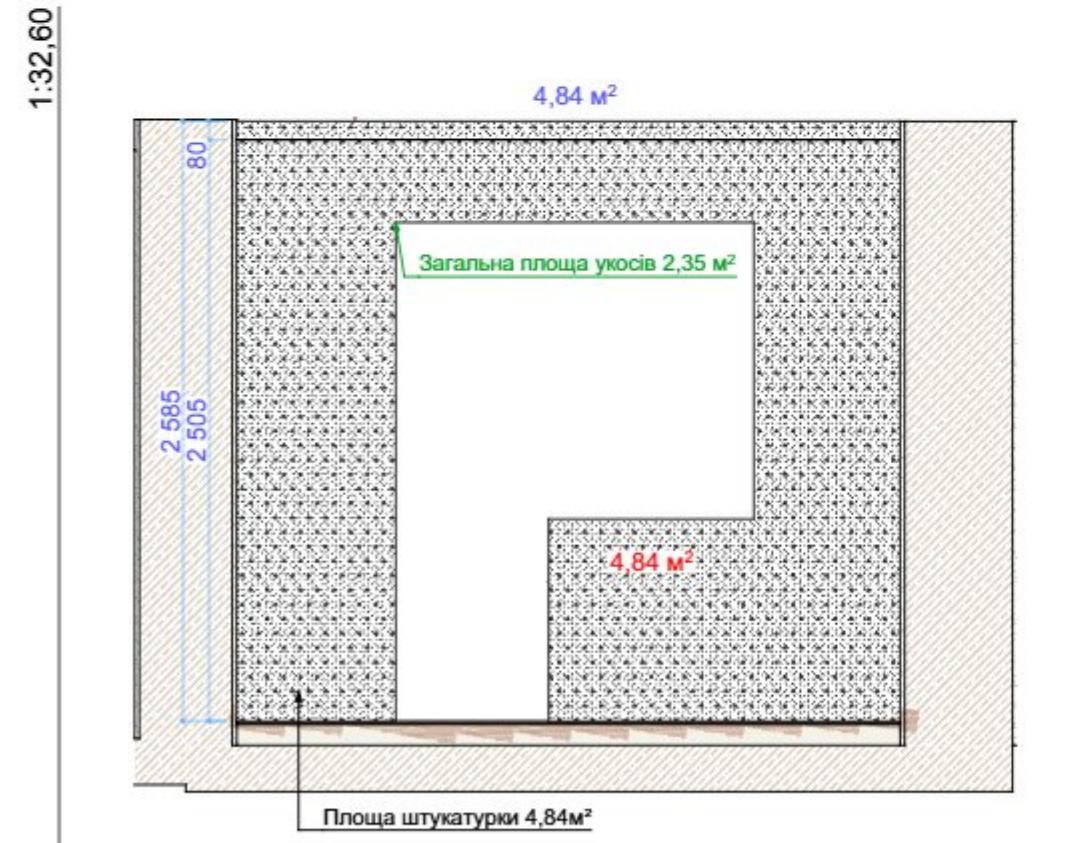

03 К-Лоджия

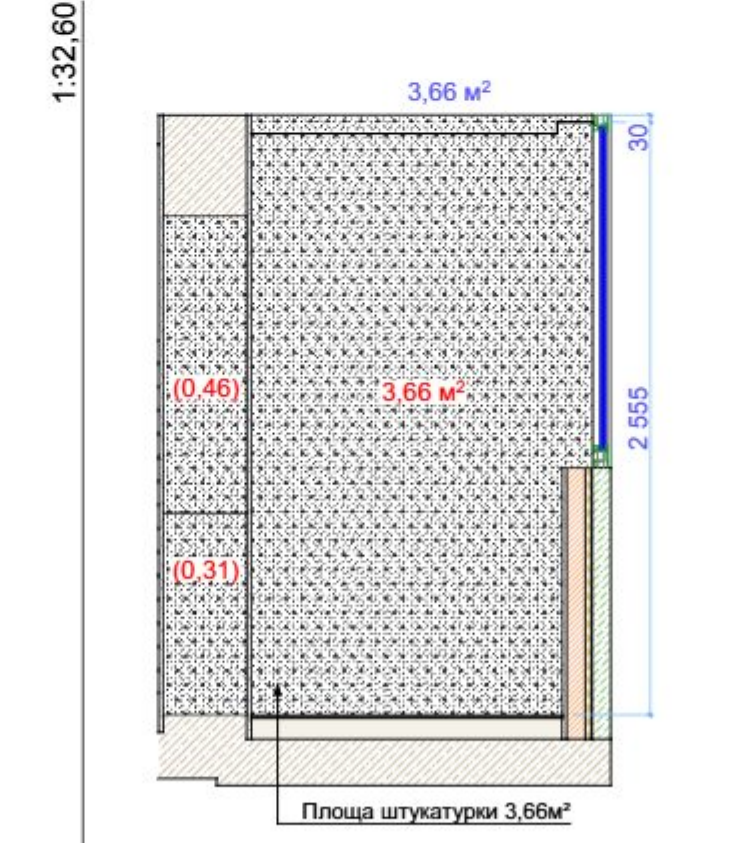

04 К-Лоджия

Площа штукатурки 17,56м²



Панорама

План поверху
Розгортки стін зони (К-Лоджия)

Зм.	Кіл.уч.	Аркуш
Замовник		
Дизайнер розробник проекту		Войцехівський В.
Дизайнер		
Криляр		
Н. контроль		Войцехівський В.
Дата.	Підп.	
16.08.2025		
16.08.2025	<i>Войцехівський В.</i>	
16.08.2025	<i>Войцехівський В.</i>	
16.08.2025	<i>Войцехівський В.</i>	
16.08.2025	<i>Войцехівський В.</i>	
Стадія	Аркушів	
Р.Т.П.		

CLIENT Client Name _____ A3 424x301
Developer _____

a3

Декорування

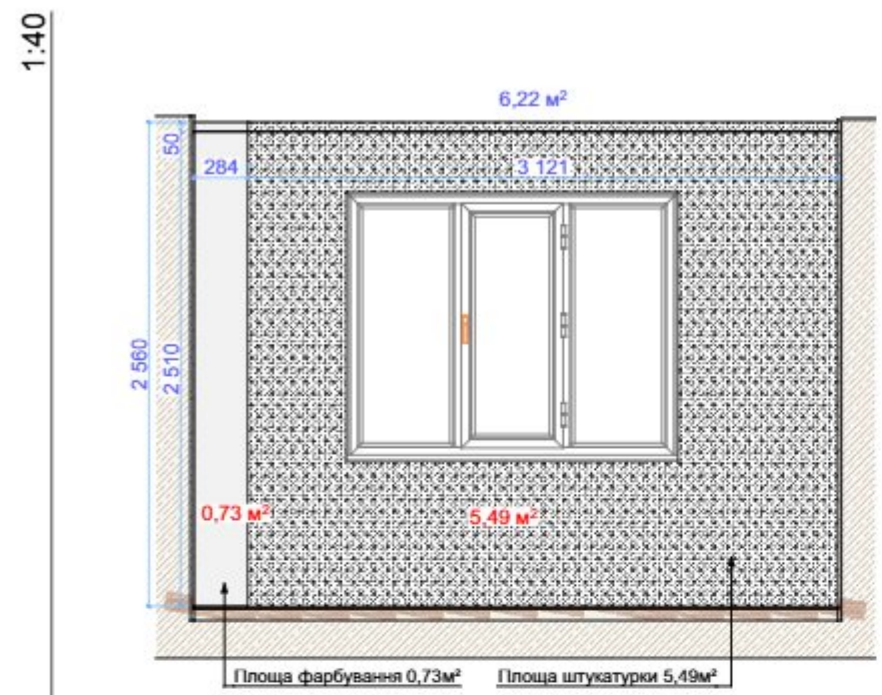

01 Кімната

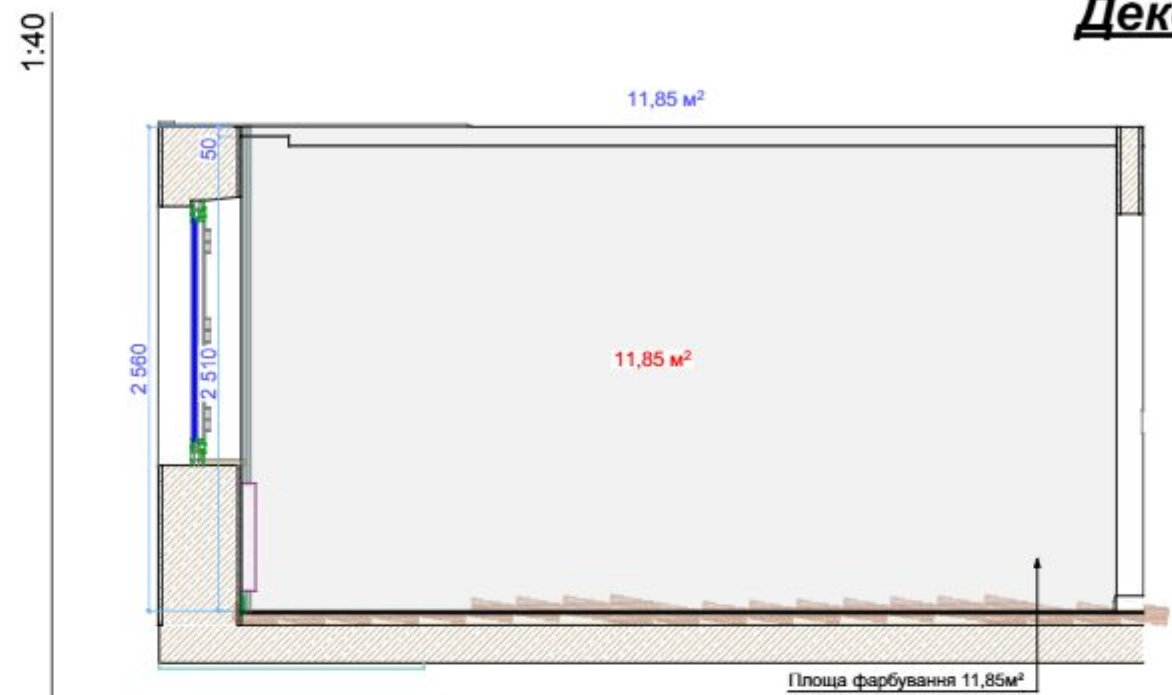

02 Кімната

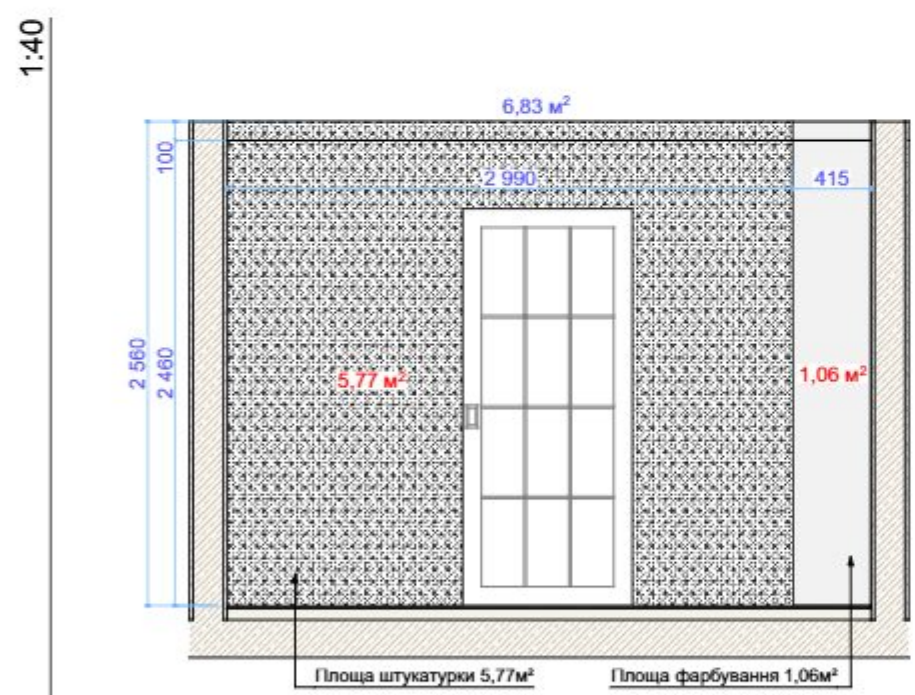

03 Кімната

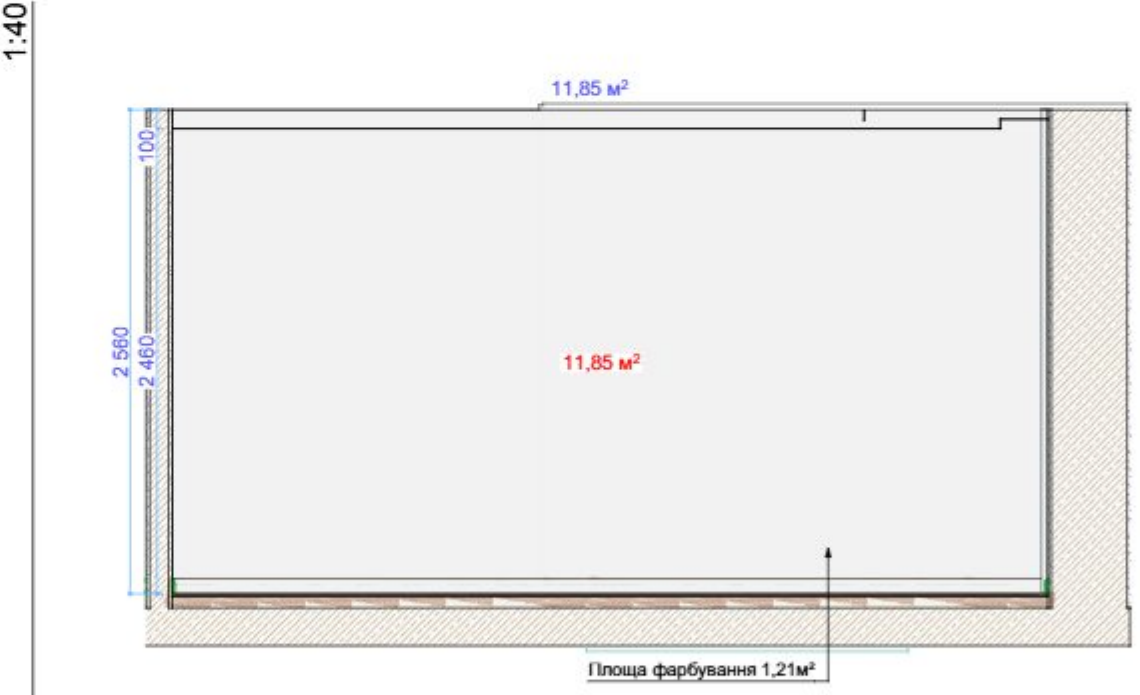

04 Кімната

- Площа штукатурки 11,26м²
- Площа фарбування 25,49м²



План поверху
Розгортки стін зони
(Кімната) Вітальня

Зм.	Кіл.уч.	Аркуш
Замовник		
Дизайнер розробник проекту		Войцехівський В.
Дизайнер		
Крисляр		
Н. контроль		Войцехівський В.
Дата.	Підп.	
16.08.2025		
16.08.2025		
16.08.2025		
16.08.2025		
16.08.2025		
Стадія	Аркушів	
Р.Т.П.	—	

CLIENT Client Name _____ A3 424x301

Developer _____

Декорування Лист - 1

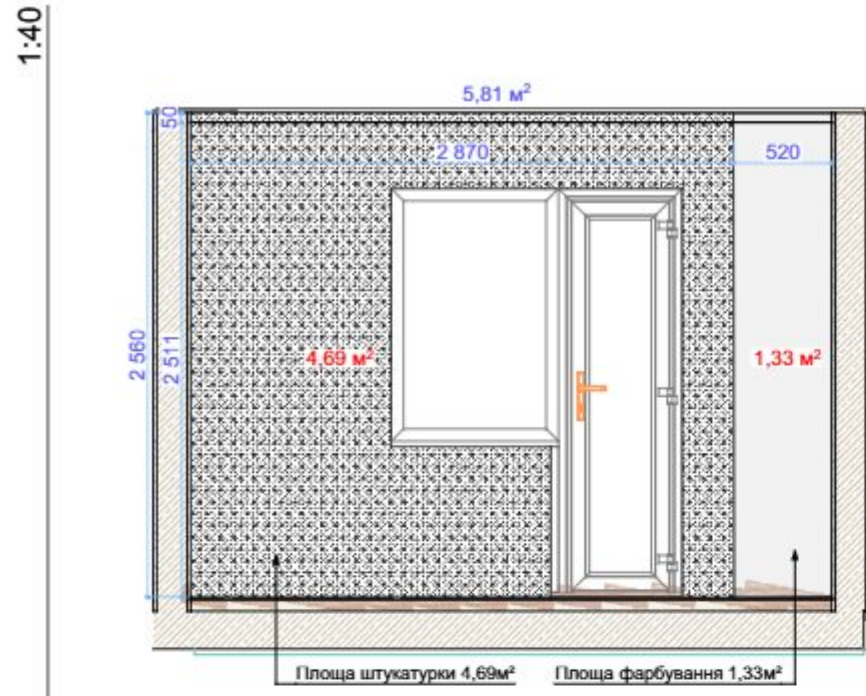

Коридор-кухня

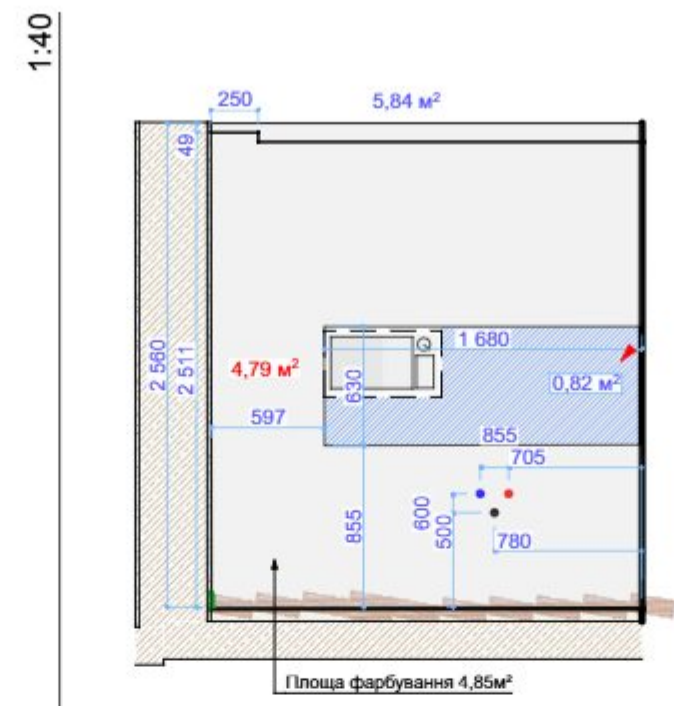

Коридор-кухня

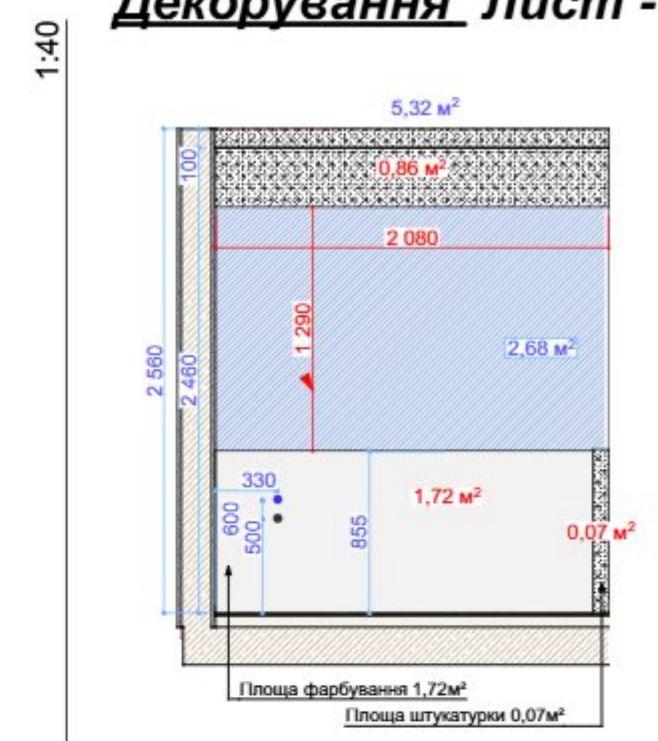

Коридор-кухня

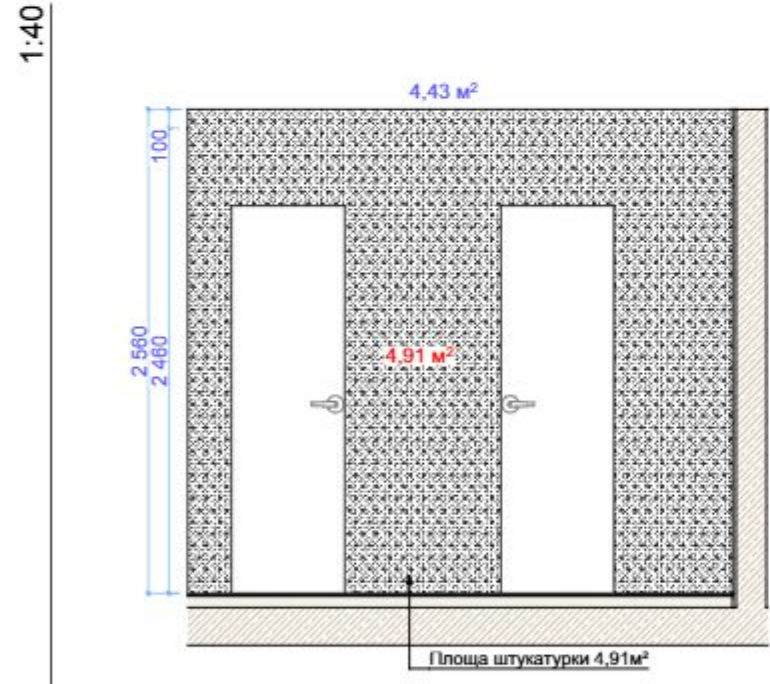

Коридор-кухня

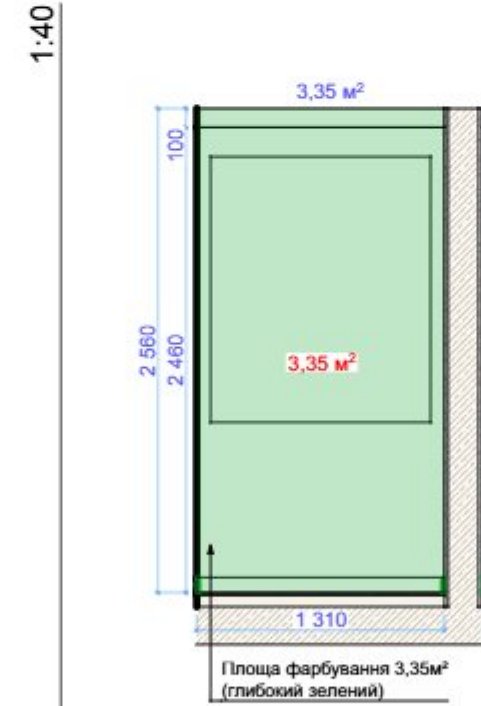

Коридор-кухня

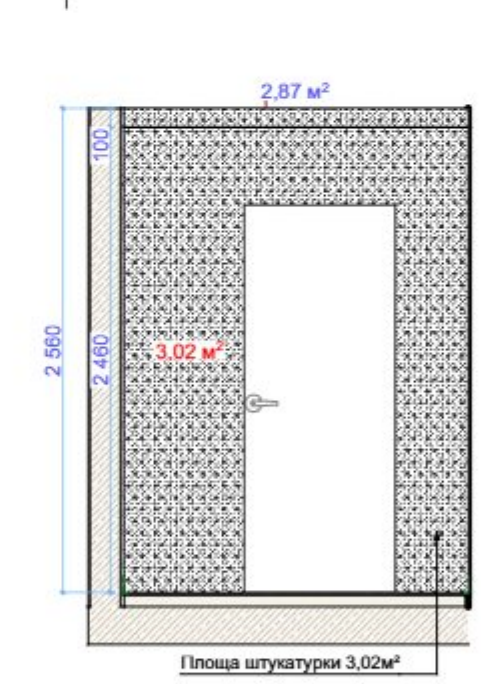

Коридор-кухня

- Площа штукатурки 27,03м²
- Площа фарбування 11,25м²
- Площа кухонного фартуху - 3,45 м²

Панорама

План поверху
Розгортки стін зони
(Коридор-кухня)

Зм.	Кіл.уч.	Аркуш
Замовник		
Дизайнер розробник проекту	Войцехівський В.	
Дизайнер		
Крисляр		
Н. контроль	Войцехівський В.	
Дата.	Підп.	
16.08.2025		
16.08.2025		
16.08.2025		
16.08.2025		
Стадія	Аркушів	
Р.Т.П.	—	

CLIENT Client Name _____ A3 424x301

Developer _____

a3

Декорування Лист - 2

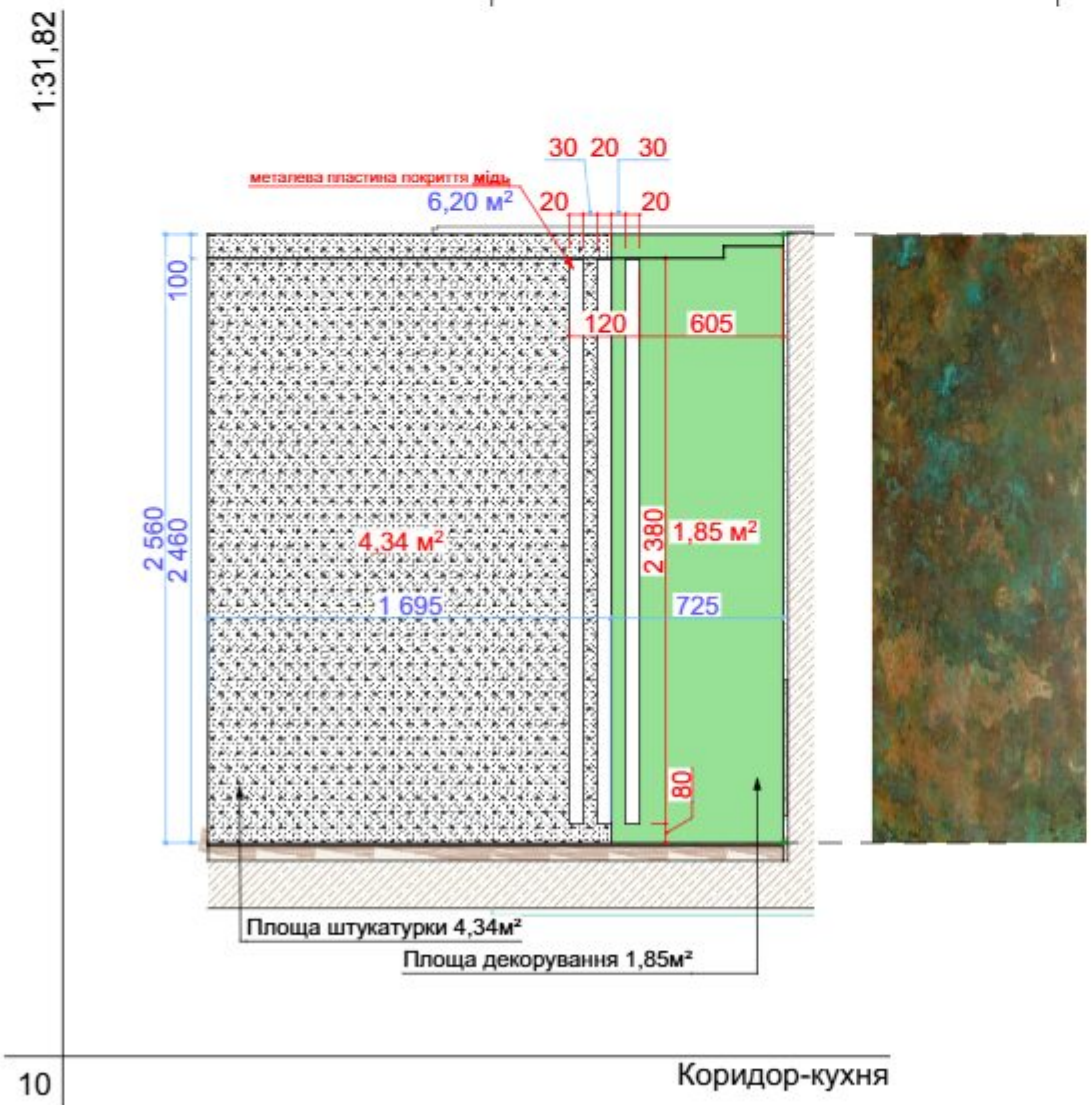
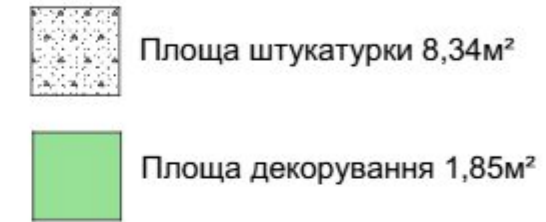
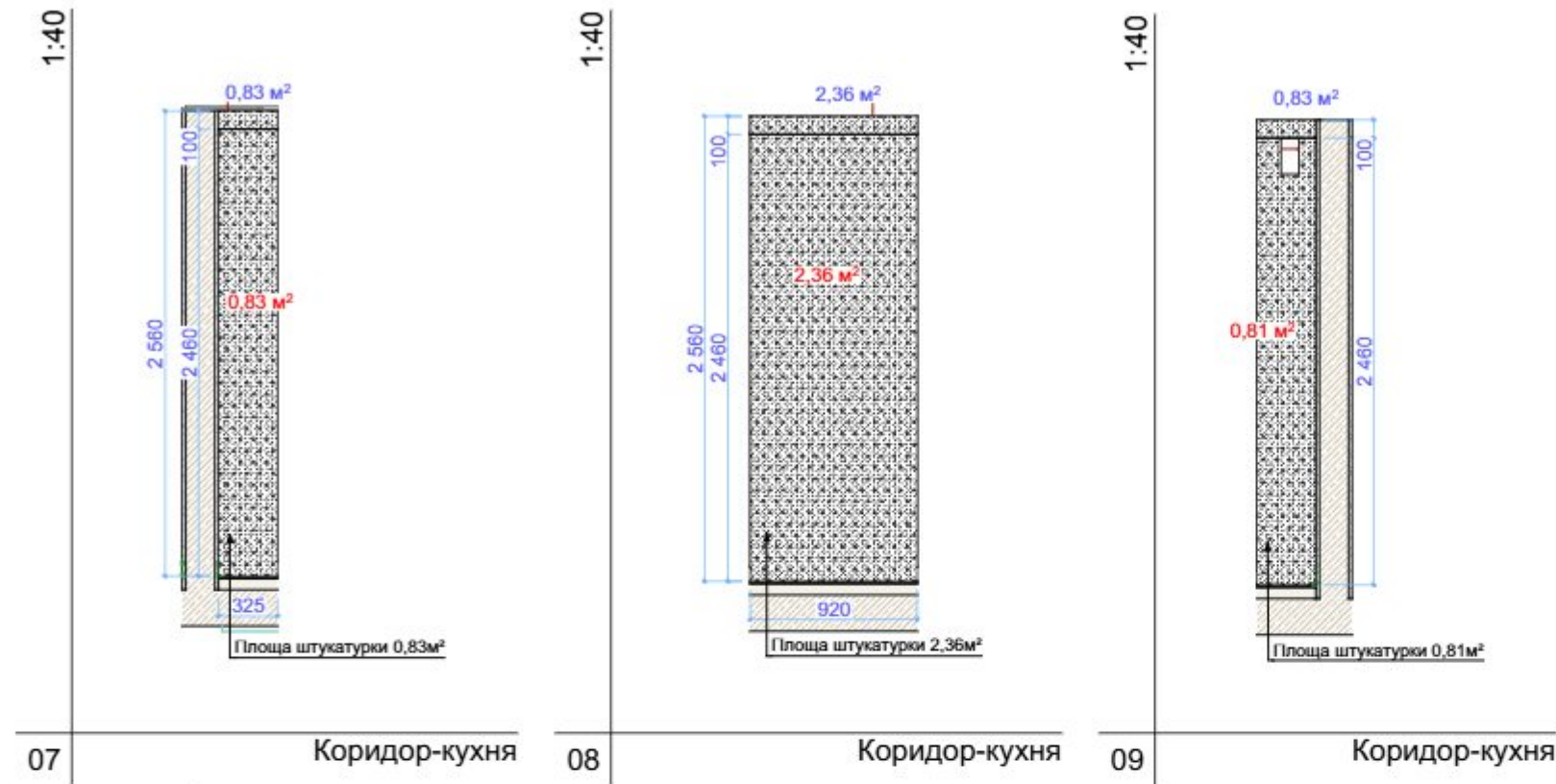

План поверху
 Розгортки стін зони
 (Коридор-кухня)

Зм.	Кіл.уч.	Аркуш
Замовник		
Дизайнер розробник проекту	Войцехівський В.	
Дизайнер		
Крисляр		
Н. контроль	Войцехівський В.	
Дата.	Підп.	
16.08.2025		
16.08.2025	<i>Войцехівський В.</i>	
16.08.2025	<i>Войцехівський В.</i>	
16.08.2025	<i>Войцехівський В.</i>	
16.08.2025	<i>Войцехівський В.</i>	
Стадія	Аркушів	
Р.Т.П.	—	

CLIENT Client Name _____ A3 424x301
 Developer _____

1:34,44

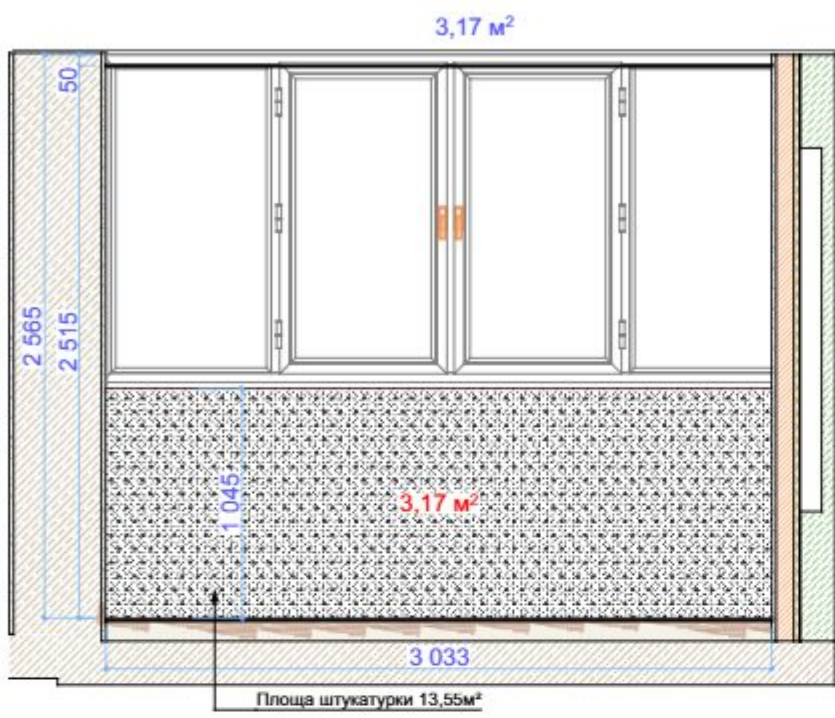

01

Лоджія

1:34,44

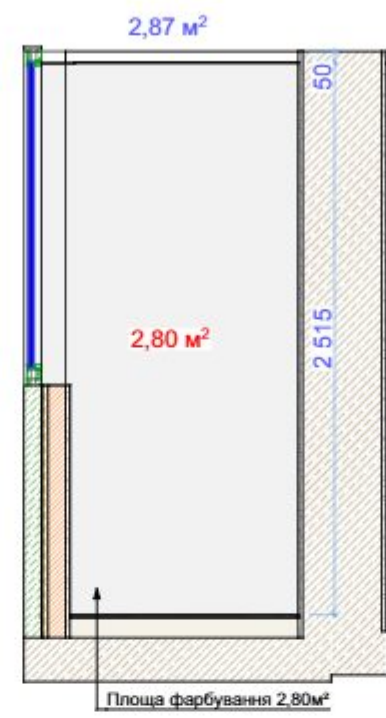

02

Лоджія

 Площа штукатурки 7,22м²

 Площа фарбування 7,02м²

1:34,44

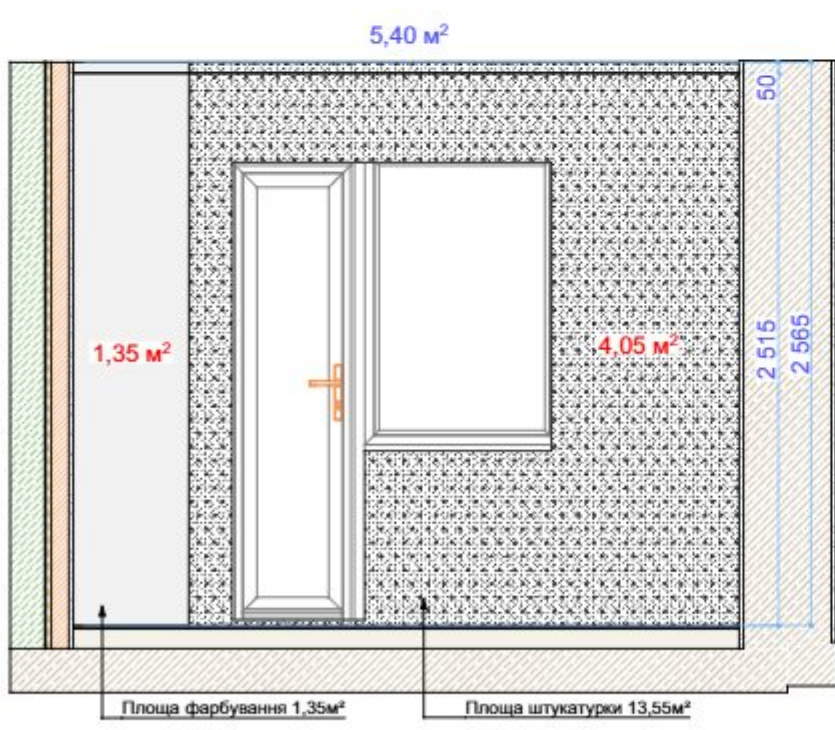

03

Лоджія

1:34,44

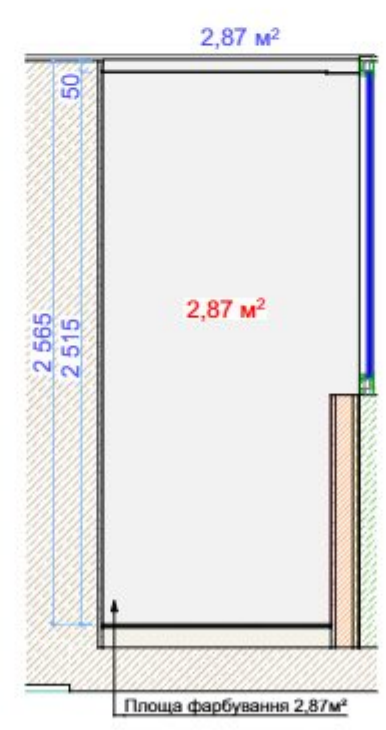

04

Лоджія



Панорама

План поверху
Розгортки стін зони
(Лоджія)

Зм.	Кіл.уч.	Аркуш
Замовник		
Дизайнер розробник проекту		Войцехівський В.
Дизайнер		
Крисляр		
Н. контроль		Войцехівський В.
Дата.	Підп.	
16.08.2025		
16.08.2025		
16.08.2025		
16.08.2025		
16.08.2025		
Стадія		Архивів
Р.Т.П.		—

CLIENT Client Name _____ A3 424x301

Developer _____

a3